

Общественно-политическое издание МО "Мирный"  
**Панорама**



**Мирного**

16+

№37/291 15 сентября 2016 года



**18 СЕНТЯБРЯ 2016**  
**ЕДИНЬИЙ ДЕНЬ ГОЛОСОВАНИЯ**

**18 сентября 2016**

**ВСЕ ИДУТ**

**НА ВЫБОРЫ**



**ИДУ НА ВЫБОРЫ**  
**МНЕ НЕ ВСЁ РАВНО**



# “Граф” спешит на помощь



После ремонта внутриквартального проезда во дворе дома № 3 по улице Ленина возникла проблема стока ливневых вод. Уложив асфальт, строители изменили уклон дороги, и дождевая вода вместо того, чтобы стекать в специальный люк, стала скапливаться прямо во дворе. Это стало настоящим бедствием для жителей дома. Варианты решения данной проблемы обсуждались еще в 2015 году, но реализовать предложенные мероприятия тогда не удалось.

В весенний период 2016 года представителями администрации совместно с представителями эксплуатирующих служб города вновь было организовано комиссионное обследование данной территории, после которого принято решение о применении дренажной системы «Граф-300», которая впервые используется в нашем городе. Основой данной дренажной системы служит инфильтрационный тоннель из полипропилена, который представляет собой перфорированную полость, выполненную в виде полуцилиндра, и служит для приема и инфильтрации стоков в почву. Вес одного тоннеля всего одиннадцать килограмм.

Устройство дренажа способно принять в себя одновременно до трехсот литров воды. Дренажные тоннели соединяются между собой, укладываются как в один, так и в несколько рядов. Начало и конец ряда заглушаются специальной заглушкой, служащей одновременно креплением для подсоединения труб, соединяющихся с приемным колодцем. К 8 сентября специалисты

МУП «МЖКК» завершили подготовительные работы во дворе дома № 3 по улице Ленина и вот, наконец-то, настало время укладки дренажной системы в вырытую заранее траншею. Тоннели «Граф-300» были установлены на подсыпку из щебня и перед окончательной засыпкой закрыты геотекстилем. Основными преимуществами данной системы являются эффективный дренаж, большая вместительность, удобный мон-

таж, экономичность. В настоящее время уже ставшее привычным «море» ликвидировано, а насколько эффективно будет работать установленная система в дальнейшем, покажет время.

В перспективе с помощью данной системы планируется решить проблему и с ливневыми водами в районе домов 12, 12а, 12б по ул. Степанченко и дома 10 по ул. Дзержинского.

Пресс-служба главы Мирного по информации МУ «Управление строительства и городского хозяйства администрации Мирного»

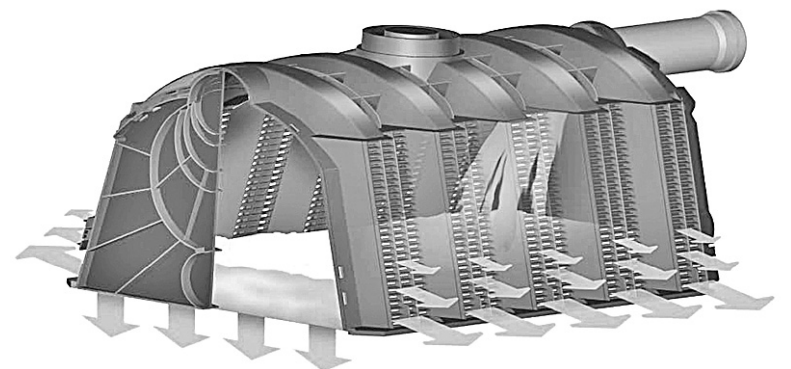
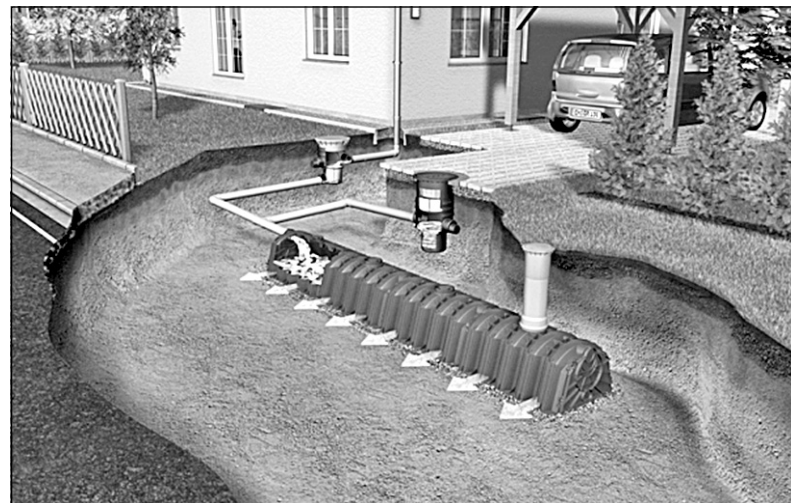

## Прошу поддержать меня на выборах 18 сентября!

Дорогие северяне, выборы в Государственную Думу РФ, которые пройдут 18 сентября, - это шанс на перемены к лучшему. Перемены, которые заслужили все жители нашего края.

Жизнь на Севере тяжела. Только сильные и мужественные люди, способные преодолевать трудности, могут выжить здесь. Такие как Вы. Именно Вашим трудом и трудом Ваших отцов и дедов Архангельская область всегда жила и развивалась. Тем больнее видеть, как все, что было создано непосильным трудом, разрушается и разваливается.

Вы и без меня видите, какая разруха и упадок царят сейчас в Поморье. Практически мертвое сельское хозяйство и промышленность, отсутствие достойных рабочих мест и транспортной инфраструктуры, разваленная система здравоохранения, ненадлежащее исполнение Майских Указов Президента России... Даже «северные надбавки» - и те превратились в фикцию.

Проблем много, но есть и пути их решения, просто люди во власти должны ХОТЕТЬ изменить ситуацию и обеспечить северянам достойную жизнь. Как депутат Облсобрания я регулярно езжу по районам

Архангельской области и получаю от людей десятки обращений - и, когда местные власти не остаются в стороне, проблемы удается решить гораздо быстрее.

Так, во время рабочей поездки в Мирный я получил жалобу на фекальную лужу между жилыми домами на улице Космонавтов. Мною был составлен депутатский вопрос, на который власти Мирного оперативно отреагировали, и проблему удалось быстро решить. К сожалению, такие примеры успешного взаимодействия законодательной и исполнительной, областной и местной власти крайне редки в Архангельской области.

А проблемы нужно решать, и нужно решать на самом высоком уровне. Нужно строить дороги, устранять монополизированные отрасли, поддерживать сельское хозяйство, заниматься, наконец, газификацией области... Для реализации этих планов я и буду бороться за победу на этих выборах.

Я простой человек, вышедший из деревенской семьи. Главное для меня - интересы области и трудового народа. Ваши интересы. Их, и только их, я отстаиваю сейчас и буду отстаивать в случае победы на

выборах вне зависимости от политики областных властей и партийных интересов.

«За нас все решили. Выборы ничего не изменят» - часто слышали такие слова? Если Вы не проголосуете на выборах 18 сентября, именно так и будет. Будьте честны перед собой - ничего не решено, и Ваш голос

важен. Придите 18 сентября на избирательный участок и проголосуйте не за красивые лозунги, а за человека, который может и хочет работать на благо Вас и нашей области.

Вместе мы победим!

Кандидат в депутаты Госдумы РФ Василий ПАВЛОВ

### За Павлова! За Россию!

18 сентября

ВЫБОРЫ В ГОСДУМУ

ПАВЛОВ

Василий Нестерович

КАНДИДАТ В ДЕПУТАТЫ ГОСУДАРСТВЕННОЙ ДУМЫ РФ

Публикуется на платной основе. Оплачено из избирательного фонда кандидата в депутаты Государственной Думы Федерального Собрания РФ по избирательному округу «Архангельская область - Котласский одномандатный избирательный округ №73» Павлова В.Н.

# МЫ ДОЛЖНЫ ДЕЙСТВОВАТЬ!

**На выборах в Госдуму от 73 Котласского одномандатного избирательного округа, в состав которого входит и наш город, будут представлены восемь кандидатов. Среди них - Андрей Палкин, котласский предприниматель, депутат Архангельского областного Собрания. На прошлой неделе Андрей Васильевич посетил наш город**

■ Беседовала Евгения ПАНОВА

Большинство кандидатов накануне выборов совершают рабочие поездки по населенным пунктам, знакомятся с избирателями, рассказывают о своих планах и взглядах на тот или иной вопрос. Вот и Андрей Васильевич побывал во многих поселениях нашего региона, а на прошлой неделе он посетил и Мирный. Несмотря на общее положительное впечатление о нашем городе, Андрей Васильевич, как опытный политик, прекрасно понимает, что в любом муниципальном образовании существуют проблемы. В первой половине дня во время экскурсии по городу Андрея Васильевича сопровождал директор МУП "МЖКК" Алексей Хмелев, он и рассказал гостю о некоторых проблемных вопросах. Один из них - проведение капитального ремонта многоквартирных домов региональным оператором. Проблему обсуждали на фоне дома № 5 по улице Овчинникова, где в настоящее время как раз ведутся ремонтные работы. По словам Алексея Павловича, сторонние компании, выигрывающие подряд, не всегда качественно выполняют работу, не убирают после себя мусор, при этом предъявляют высокие цены на свои услуги; найти взаимопонимание с пришлым подрядчиком зачастую невозможно. Контроль за качеством работ не ведется, ответственность за недоделки никто на себя не берет, а обслуживать отремонтированные дома впоследствии приходится МУП "МЖКК". Гораздо правильнее было бы привлечь к работам местные строительные организации, которые готовы произвести капремонт за меньшие деньги, и ответственность за ремонт ляжет на них. Согласие с доводами руководителя управляющей компании выразил и Андрей Васильевич; он не впервые слышит нарекания в адрес регионального оператора; неоднократно лично общался с генеральным директором "Фонда капитального ремонта Архангельской области" Александром Бараевым по указанным проблемам. Схема капитального ремонта, к сожалению, пока еще "сырая" и требует серьезных доработок. На сегодняшний день, по словам Андрея Палкина, лучший выход для муниципальных образований - это создание специальных счетов для каждого дома. Тогда вопросы о выборе подрядчика и необходимости производства тех или иных работ будут решать собственники жилых помещений на местах.

Таким образом, экскурсия по Мирному для Андрея Васильевича началась с беседы о капремонте, позже ему были адресованы и другие вопросы. Конечно же, представители СМИ не могли не пообщаться с кандидатом в депутаты Государственной Думы. Представляем читателям фрагменты этой беседы.

**- Андрей Васильевич, для начала сообщите, пожалуйста, свои автобиографические данные, и, если можно, не в трех словах "родился-учился-женился", а немного подробнее.**

- Я был первым ребенком у своих родителей. Родился 3 марта 1958 года в одном из лесопунктов Плесецкого района, он находился в семи километрах от поселка Савинский. Сейчас уже нет того поселка, где я жил от рождения и до семи лет. В 1964 году родители переехали с нами, тремя детьми, в Котлас. Время было нелегкое, голодное, жилья не было и родители спустя три года переехали в Устьянский район. Отучившись там 7 классов, я вернулся обратно в Котлас. После 8 класса поступил в ГПТУ, учился на рулевого моториста. Год отработал на теплоходе. Позже прошел школу командного состава, получил удостоверение штурмана-механика. Затем меня призвали в армию, служил я в Заполярье в морской авиации.

В 1983 году я женился, сам построил дом для своей семьи и продолжил осваивать новые профессиональные горизонты. После окончания речного училища стал капитаном, работал сначала на плотоводах, затем на малом флоте. С 1993 года по 1998 год работал мастером, начальником цеха, главным инженером, а после - генеральным директором ОАО "Котласский деревообрабатывающий комбинат". После увольнения оттуда создал свой бизнес; сначала занялся лесопилением, а с конца 1990-х годов - строительным бизнесом в Котласе, здесь начал строить жилые многоквартирные дома, с тех пор основал шестнадцать строительных компаний. В 2004 году был впервые избран депутатом Архангельского областного Собрания депутатом четвертого созыва. В 2013 году вновь был избран депутатом облсобрания, где до сегодняшнего дня работаю на должности заместителя председателя комитета по жилищной политике и коммунальному хозяйству. Член фракции "Единая Россия". У нас с супругой два взрослых сына, подрастают две внучки. Вот, пожалуй, все основное о себе рассказал.

**- Избранники от 73 округа будут представлять в Госдуме в том числе интересы мирян, которым небезразлично, будет ли выбранный ими человек способен и, главное, готов помогать в решении проблем своего подведомственного округа. Андрей Васильевич, насколько Вы готовы к большой политике и в случае избрания Вас депутатом Госдумы не забудьте ли про электорат, который отдаст за Вас свои голоса?**

- В стране многое изменилось за последние два десятилетия, и, хотя проблем всегда хватало, нельзя не замечать позитивных перемен. В современном мире будущее можно заработать только упорным трудом. И будущее необходимо защищать, не давая его разрушить недоброжелателям как внутри страны, так и извне - это одно из положений предвыборной программы "Единой России". Я полностью согласен с этой позицией. Благодаря влиянию моего отца, я рано осознал, что под лежачий камень вода не течет. Когда благосостояние создается

упорным трудом, при личном участии, а не достается по наследству или в результате нечестных действий, то ты по-другому относишься к нажитому. Оно приносит больше удовольствия, и на душе спокойней. Так происходило в моей жизни. Мне довелось поработать в условиях хозрасчета, в то время я прилично зарабатывал, откладывал деньги, но в начале 90-х они обесценились. Затем трудился наемным работником на



разных должностях, но однажды мне надоело работать на "дядю" из Москвы и тогда я вновь начал с нуля. На сегодняшний день мой строительный холдинг - один из ведущих в регионе. Я регулярно посещаю все строящиеся объекты, лично контролирую каждую платежку, которая поступает в компанию. Считаю делом чести отвечать за все, что сказал или сделал.

Я не понаслышке знаком с военной службой, сам служил на Северном флоте, поэтому испытываю огромное уважение к людям в погонах. В свое время я даже собирался поступать в Киевское высшее военное училище, но судьба распорядилась по-другому. Быть военным может не каждый, для этого нужен особый характер, и в Мирном живут как раз такие особенные люди. Прекрасно понимаю, какое место занимает в системе обороноспособности страны космодром, поэтому согласен с позицией руководства страны в том, что очень важно уделять ему максимум внимания. Конечно же, среди вопросов, которые я буду поднимать в Государственной Думе в случае избрания, особняком будут стоять вопросы космодрома "Плесецк" и, соответственно, города Мирного. Сделаю все, что от меня зависит.

**- Андрей Васильевич, во время экскурсии по нашему городу Вы наверняка заметили какие-то положительные моменты и в то же время обратили внимание на недостатки. Конечно же, миряне и сами знают все о своем городе, а что скажет о нем человек, который побывал здесь впервые?**

- А я уже был в вашем городе, но в другом статусе. В одной из воинских частей космодрома, в батальоне связи, в 2012-2013 году проходил срочную службу мой младший сын. Я трижды приезжал в Мирный в тот год. Сегодня город произвел на меня благоприятное впечатление, за короткое время он поменялся в лучшую сторону. Когда видишь новые дома, школу, детский сад, аквапарк - это вдохновляет. Значит, жизнь продолжается, и у нашего города есть будущее! На средства ФЦП, которая действовала в Мирном с 2006 года, удалось сделать не все, но многое. С положительной стороны могу оценить те дома, которые "одеты" в яркие вентилируемые фасады. Для нашего северного региона это очень удачное решение, поскольку такие фасады решают сразу два вопроса - утеп-

ление и эстетика. Мирный - один из первых городов Архангельской области, где этот проект реализуется. С другой стороны, на некоторых домах работы по монтажу фасадов приостановлены из-за отсутствия финансирования. Эту проблему можно смело брать, что называется, "на карандаш" и при первой возможности решать ее на самом высоком уровне. Конечно же, не мог не заметить ряд брошенных зданий; как мне объяснили - это наследство бывшего Военторга. Вопиющая расточительность! Удивлен, что этой проблеме уже много лет, хотя руководство вашего города предпринимает всяческие попытки

для ее разрешения. С положительной стороны могу отметить работу муниципальной управляющей компании, а вот о другой УК, которая обслуживает новые дома во 2 микрорайоне, сложилось противоположное мнение. Разница заметна даже человеку непосвященному. Понимаю, что по ряду проблем помощи городу нужна со стороны и на более высоком уровне. Работать есть над чем. Конечно же, я готов помогать Мирному в этих и других вопросах при наделении меня полномочиями депутата Госдумы.



**- Да, Вы правы, это "больные" темы нашего города и помощник Мирному лишним не будет. Вопрос на другую тему: в интервью различным информационным агентствам Вы не раз говорили о строительстве доходных домов. Поясните, о чем идет речь и возможно ли воплощение такого проекта в Мирном?**

- Я давно на рынке жилья и готов поделиться опытом строительства доходных домов. Уверен, этот проект будет интересен многим людям. На одной из прошлогодних сессий областного Собрания мы принимали рамочный закон, касающийся строительства доходных домов. Речь о том, чтобы муниципалитеты выделяли участки под такую застройку бесплатно, не затязывали бы процесс подключения коммуникаций и делали это тоже бесплатно. Все это позволило бы значительно удешевить квадратный метр жилья. Но, к сожалению, закон так и не "заработал". На Севере можно строить много дешевого и качественного жилья, но длительные согласования затягивают производственный процесс, формируют условия для возникновения коррупции. Строительство доходных домов позволило бы вывести из тени сдачу жилья в наем. При этом стоимость аренды "евродвушки" не должна превышать 180 рублей за квадратный метр, в месяц это около 9 000 рублей (вместе с коммунальными услугами!). Подобный опыт уже реализован в Котласе. Более того, котлашане, живущие в съемных квартирах, имеют право выкупить их, платя ежемесячно по 15-20 тысяч рублей в течение десяти лет. Это своего рода ипотека "по-палкински", и многие ею уже воспользовались. Подобный проект, с последующим выкупом или без выкупа, можно реализовать и в Мирном, если руководство вашего города и местные бизнесмены будут заинтересованы в этом. Это сделает съем жи-

для более доступным для граждан, и к тому же станет дополнительным источником дохода для местной казны в виде налогов, поскольку бизнес будет легальным.

**- Очень интересный проект! Наш город хоть и небольшой, но съемное жилье здесь весьма дорогое, и в основном оно сдается нелегально. Андрей Васильевич, беседа с Вами, становится понятной, почему архангельское отделение "Единой России" выдвинуло кандидатом в депутаты по одномандатному округу на думских выборах именно Вас, человека, имеющего реальный опыт во многих отраслях городского и сельского хозяйства.**

- Действительно, коллеги по партии оказали мне доверие представлять интересы Архангельской области в Госдуме не за красивые глаза. Я не понаслышке знаком с проблематикой села, лесной промышленности, строительного бизнеса и дорожного хозяйства. Я знаю возможности нашего региона, знаю, как реанимировать нашу экономику. На местном уровне многие вопросы не решить, поэтому и иду в Государственную Думу с конкретными задачами.

**- Озвучьте некоторые из них, пожалуйста.**

- Одна из проблем, решение которой я считаю приоритетным, - это северные надбавки. Это федеральная льгота, которая включает в себя в том числе оплату стоимости проезда к месту отдыха. Этой льготой пользуются бюджетники и работники крупных предприятий, а в малом бизнесе с этим все плохо. Раз это государственная гарантия, то и обеспечить ее должно государство в лице Фонда социального страхования, а не предприниматель. Северные льготы должен получать каждый житель Севера!

Второе - это дороги. Почему-то наши дороги самые дорогие в мире! Многие ссылаются на климат, но это пустое, в соседних, еще более северных странах, дороги дешевле. При разумном подходе и тотальном контроле можно реально удешевить стоимость каждого квадратного метра дорожного покрытия. Дороги - это жизнь и основа экономики!

Третья задача - строительство жилья. Это очень важно. Каждый северянин должен жить в качественной, комфортной квартире или в доме. Программа переселения из ветхого и аварийного жилья должна быть продолжена.

Кроме того, собираюсь уделить максимум внимания вопросам лесной отрасли. Мы должны прекратить продавать круглый лес, а предлагать на экспорт обработанную древесину: доску, брус. Весь мир пилит наш кругляк, а ведь мы и сами можем это делать и цену диктовать тоже сами. С этим могли бы справиться малые лесопильные предприятия, а их сейчас на этом рынке не так много.

Еще считаю, что рост тарифов ЖКХ в Архангельской области должен быть прекращен. К нам пришел газ, и он дешевле мазута или угля. Себестоимость выработки одной гигакалории на газовой котельной значительно ниже, значит надо развивать это направление. Вкладываясь на первичном этапе, мы гарантируем снижение тарифов в будущем.

Вот некоторые из задач, которые я ставлю перед собой, идя в Государственную Думу. Считаю, что время болтовни и пустых обещаний прошло, пора действовать, пора предпринимать конкретные меры для поднятия экономики страны в целом и Архангельской области в частности.

Все это Андрей Васильевич озвучивал и на встречах с жителями Мирного; их в тот день состоялось шесть. Миряне задали гостю ряд вопросов и дискутировали на спорные темы. Андрей Васильевич принял к сведению все услышанное и добавил обращения жителей нашего города в список наказов избирателей.



# С ЮБИЛЕЕМ!

Прошедшим летом (17 и 18 июля) два педагога из 12 школы отметили свои юбилейные дни рождения. Коллеги Елены Копыловой и Александра Гришина приветствуют юбиляров в новом учебном году и поздравляют их через городскую газету с прошедшими юбилеями!

## Формула успеха педагога: знания+творчество+мастерство

Говорят, что мир держится на трех китах. На каких? А это каждый человек определяет для себя сам. Для Елены Григорьевны Копыловой - это любимая работа, творческая активность, желание идти в ногу со временем.

"У нее интересно на уроках... Ее оптимизм и чувство юмора помогают нам преодолевать все невзгоды школьной жизни... Мы вспоминаем ее как самую классную "классную", - так говорят о своем школьном наставнике выпускники разных лет.

Работе в школе учителем математики Елена Григорьевна посвятила двадцать восемь лет. За это время она овладела и умело применяет в системе уроков современные методики: "Портфель достижений", "Рейтинговая система оценивания", "Критериальное оценивание" и другие. Деятельность этого замечательного педагога способствует активному вовлечению обучающихся в исследовательские проекты. Благодаря ее активности и неугомонности ребята добиваются блестящих успехов и занимают первые места в конкурсе учебно-исследовательских работ "Моя малая Родина".

Елену Григорьевну ученики обожают за то, что она постоянно что-то выдумывает, фонтанирует идеями и заражает ими окружающих, организуя различные мероприятия. Это современный учитель, с которым дети общаются с удовольствием, ведь она постоянно в поиске нового и в курсе всего, что их интересует. Поэтому ее уроки отличаются новизной и изобретательностью. Учитель создает на занятиях атмосферу живого общения, работает в



тесном сотрудничестве с обучающимися, оказывает им психологическую поддержку.

Являясь победителем городского конкурса "Учитель года" в 2011 году, Елена Григорьевна проявила себя не только как профессионал, но и как неординарная личность. Ее представлен интересный опыт инновационной работы в рамках очного этапа областного конкурса "Учитель года" в 2012 году, где продемонстрировано владение технологией модульного обучения. Результатом профессионализма, богатого методического опыта и качества работы стало присвоение высшей квалификационной категории.

Елена Григорьевна Копылова - человек инициативный, активный, азартный, с куражом. Без нее не обходится ни одно

мероприятие в школе: она и поет, и танцует, и участвует в сценках и конкурсах. Свое творчество и азарт Елена Григорьевна проявляет, организуя различные мероприятия для друзей и коллег. Она во всем обладает хорошим вкусом и умело сочетает его с модными тенденциями.

Гостеприимная хозяйка уютного дома, заботливая мать, любящая дочь - это тоже все о ней.

Уважаемая Елена Григорьевна, примите самые теплые поздравления с юбилейным днем рождения от коллег и своих учеников. Мы ценим Ваш профессиональный опыт, творческую целеустремленность, способность находить верные пути решения самых серьезных задач. Желаем Вам здоровья, оптимизма и благополучия!

## Ура! Физкультура!

Этим летом отметил свой юбилей Гришин Александр Анатольевич. Вот уже 40 лет он работает с детьми, из них 31 год учителем физкультуры в начальных классах школы №12. Много сил и энергии отдает он любимому делу - делу обучения и воспитания подрастающего поколения. Этот человек обладает большой широтой русской души, добротой и любовью к окружающим его людям.

Александр Анатольевич специалист высочайшего класса, педагог с большой буквы, в совершенстве владеет современными образовательными технологиями. Благодаря индивидуальному подходу к ученикам, учитель добивается того, что дети получают истинное удовольствие от занятий спортом. Его уроки проходят эмоционально, на игровой и соревновательной основе. Школьники любят спорт и физкультуру и, конечно, своего учителя. Когда идут на урок, восторженно кричат: "Ура! Физкультура!".

Воспитанники Александра Гришина имеют высокие достижения, участвуя в соревнованиях не только на городском, но и на региональном и всероссийском уровнях, являются победителями и призерами соревнований, турниров. Многократно Александр Анатольевич награждался дипломами Министерства спорта РФ, грамотами от Федерации флорбола и другими наградами.

Помнится, как любили и уважали Александра Гришина дети 80-90-х годов прошлого века. "Как он классно играет и катается на коньках!" - сказала бы современная молодежь. Во дворе начальной школы ребятня под руководством школьного физрука Гришина расчищала и содержала в порядке хоккейную площадку. Зимой и ранней весной здесь почти каждый день проходили спортивные баталии. Виртуозное катание-скольжение на коньках, изящная и краси-

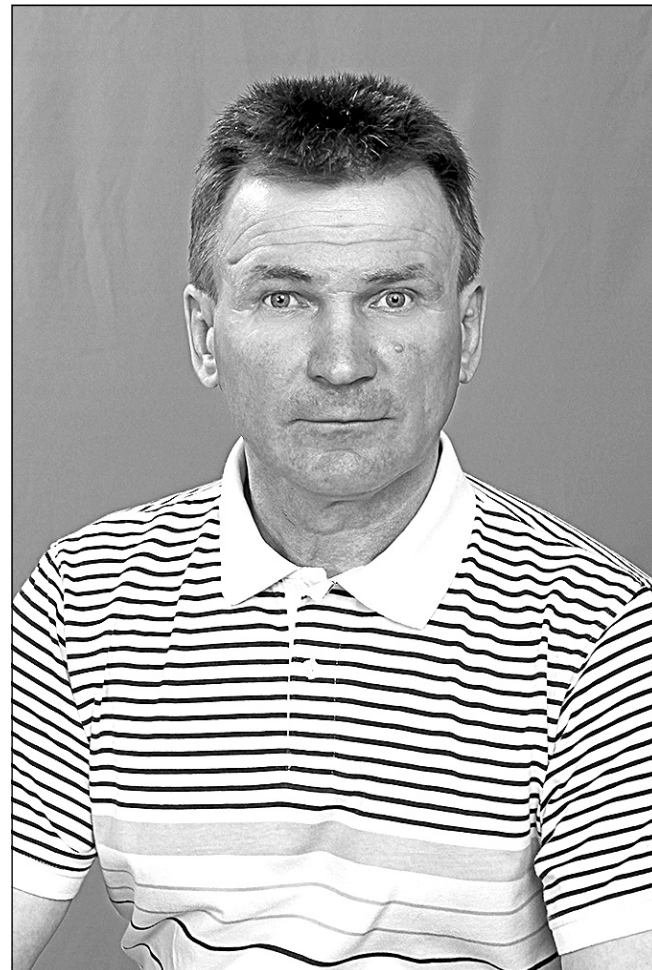

вая техника хода спиной вперед, великолепная техника владения мячом, финты различной сложности и многое другое отличало этого талантливого спортсмена, хоккеиста от Бога. И до сих пор Александр Анатольевич является организатором, участником и главным судьей городских турниров по хоккею.

Занимаясь учебной работой, опытный педагог Александр Анатольевич всегда был связан тесными узами с коллективом школы. Со многими учителями он работал не один десяток лет и не увливал от общественной работы. Школьникам он запомнился в роли Деда Мороза на новогодних праздниках, а детям учителей - как добрый Дед Мороз, который приносит им долгожданные подарки.

Его любовь к детям закономерна, ведь дома его всегда ждут любимая

жена Галина Николаевна, сыновья и дочка. Сегодня эта любовь перешла и на четверых внуков, для которых дедушка является образцом и настоящим другом. Любимое хобби - вождение автомобиля, Александр Анатольевич заядлый автомобилист со стажем. Он часто навещает маму и тещу, всегда помогает им и заботится о них.

Александра Анатольевича хорошо знают и уважают жители города, коллеги, он всегда рад прийти на помощь людям. Сотни бывших учеников остались на всю жизнь ему благодарны и вспоминают своего учителя только добрым словом.

Коллектив МКОУ СОШ №12 сердечно поздравляет с юбилеем Александра Анатольевича. Мы желаем Вам здоровья, благодарных учеников, творчества и процветания!

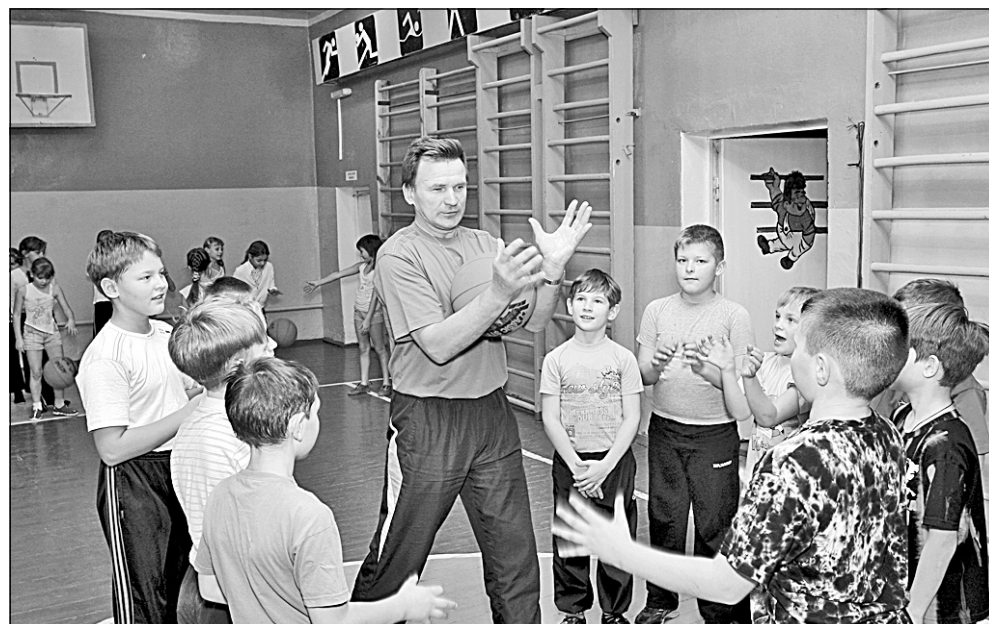

# Космодром "Плесецк". Город Мирный. От былых времен до наших дней. 1957-2017

Мы продолжаем публиковать исторический материал по истории города Мирный и космодрома "Плесецк" в рамках проекта "Космодром "Плесецк". Город Мирный. От былых времен до наших дней. 1957-2017", посвященного 60-летию юбилею космодрома

## О чем грустит озеро?

В 1960-1970-х годах прошлого века труженики космодрома и жители Мирного были не только неистовыми в труде, но и отдыхать умели на зависть тем, кто никогда не понимал романтиков. А излюбленным местом отдыха и, пожалуй, единственной достопримечательностью города в те годы было озеро Плесцы, некогда бывшее частью реки. Вспомним, каким оно было, благодаря старым фотографиям и воспоминаниям горожан, которые собрала и обработала координатор проекта "Город нашей памяти. Фотоистория Мирного" Татьяна Рогова. Цикл ее статей несколько лет назад был опубликован на страницах газеты "Панорама Мирного".

"К сожалению, с каждым годом озеро все больше мелеет, высыхает и зарастает. В моем сознательном детстве - лет 25 назад - оно еще было вполне полноценным, хотя купались в нем уже тогда только отчаянные головы. А вот для первых мирян (в 60-70-е годы) Плесцы были любимым местом отдыха.

Какие только возможности

оно не предоставляло! Хочешь - купайся, хочешь - загорай, хочешь - на лодочке катайся. А можешь просто на лавочке в тени деревьев посидеть и полюбоваться фонтаном - да-да, даже фонтан на озере работал! Не верите? Вот вам фотофакт от Сергея Асеева. Черная точка на воде у левого края фотографии - это домик для лебедей, которые, как и люди, облюбовали Плесцы и несколько лет прилетали сюда, а потом почему-то перестали. Наверное, наше озеро до сих пор грустит по ним (от ред. правда, в этом году пять лебедей, прилетевших неизвестно откуда, вновь на лето облюбовали озеро Плесцы на радость горожан).

В нескольких местах озера находились так называемые "купалки" - мостки, откуда удобно было прыгать в воду. К мосткам с крутых берегов озера миряне спускались по лестницам. Их перила и полуразрушенные ступеньки кое-где еще остались, как и почерневшие бревнышки, вбитые в когда-то скрытое под водой, а сейчас открывшееся у берегов дно - на этих бревнышках крепились мостки.

Для детей и любителей поваляться на солнышке на озере тоже было свое местечко. Это



Фонтан на озере Плесцы. Фото Сергея Асеева

небольшая мелководная заводь (теперь высохла). (от ред. она располагалась за памятником испытателям ракетно-космической техники, который в народе называли "Три пера", ранее на этом месте стоял памятник Юрию Алексеевичу Гагарину, который в обиходе тоже имел прозвище - "кукушка". Сегодня этих памятников нет. Последний был снесен в этом году, а на его месте к 60-летию космодрома "Плесецк" предполагается вновь открыть памятник Ю.А.Гагарину. Поживем - увидим!). Здесь был насыпан песок, стоял "грибок", "переодевалка" и другие пляжные штучки. Примерно в этом же месте, чуть в стороне, ближе к "Планете", находилась лодочная станция.

А за кафе "Орбита", где еще сохранились остатки лестницы, спускающейся к озеру, был поставлен домик, который зимой отапливался. Домик предназначался для мирнинской секции моржей, организацию которой приписывают начальнику полигона Г.Е. Алпаидзе. А оказывается, главным заводилой в этом деле был А.Ф. Циргвава - один из первых строителей будущего космодрома, имя которого увековечено в названии улицы в Мирном. Анатолий Филиппович и заразил моржеванием Галактиона Елисеевича. Эта информация стала нам известна благодаря воспоминаниям подчиненного А.Ф. Циргвава Ивана Прокопьевича Тихомирова, который в 1957 году в составе 57-го УИР прибыл покорять плесецкую тайгу из Тбилисси.

"Циргвава очень увлекался моржеванием, изучал это вопрос, ездил по разным городам, участвуя в соревнованиях, в исследованиях, - рассказал Иван Прокопьевич. - Бывало, придешь к нему подписать какой-то документ, а он присесть пригласит и начнет рассказывать про свое любимое моржевание. Расскажет все новости и только потом за документы примется..."

По словам Ивана Прокопьевича, именно Циргвава скомплектовал в Мирном команду моржей - около 40 человек, в том числе 8 женщин. Каждое зимнее утро они под предводительством двух грузинов выходили на берег озера. Там для них была подготовлена полынья - метров 25 в длину. Много горожан собиралось на берегу озера вдоль полыньи, где моржи проводили свои старты. Вроде бы, хорошее было дело. Но произошедшая с Анатолием Филипповичем трагедия свела его на нет.

"Циргвава был очень здоровым, крепким, физически развитым человеком. На свои годы не выглядел. Легенда даже про него ходила, будто, когда Анатолий Филиппович ехал в отпуск, он обязательно клал в чемодан двухпудовые гири, чтобы мускулы качать, - с улыбкой вспомнил И.П. Тихомиров. - В то несчастное утро они с Алпаидзе переусердствовали что ли, не знаю. Зашли в домик, разговаривая на грузинском, стали одеваться. Циргвава наклонился, чтобы обуться - и тут его хватил удар, он упал. Привез-



Мелководная заводь на озере Плесцы, где располагался городской пляж

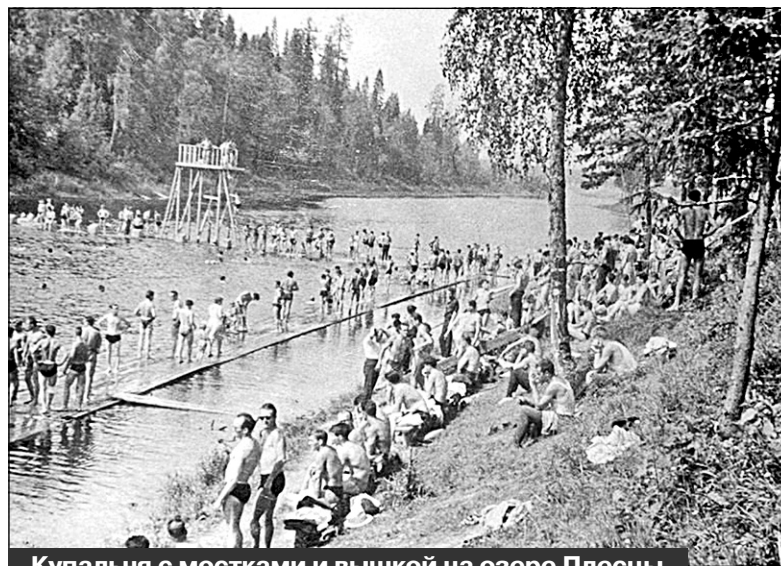

Купальня с мостками и вышкой на озере Плесцы. Лето 1965 года

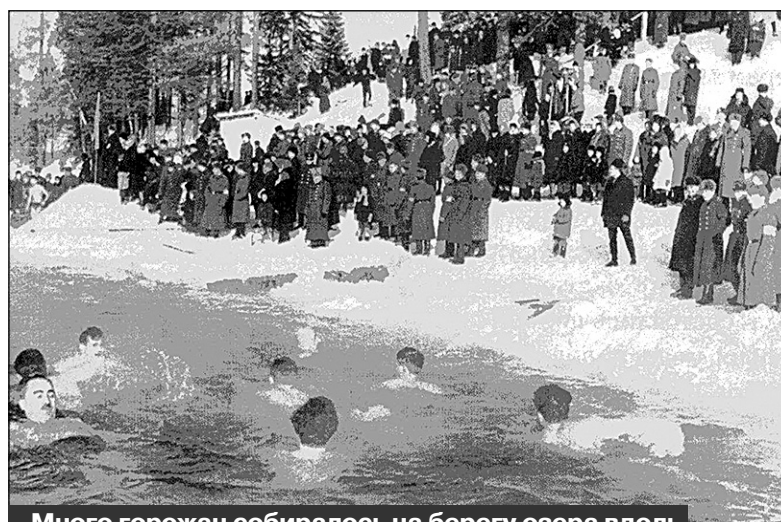

Много горожан собиралось на берегу озера вдоль полыньи, где моржи проводили свои старты



Зимние гуляния на озере Плесцы

ли в госпиталь, но спасти не удалось - через несколько дней Анатолий Филиппович умер".

А зимой озеро становилось местом, где взрослые и дети катались на санках (с горки, да с ветерком), на лыжах и коньках.

А что сейчас? Об этом с грустью говорят люди, которые помнят тот, старый, Мирный: "Я помню, как в детстве мы много времени проводили на озере - это

было главное место прогулок... Сейчас это вспоминается с грустью, ведь сегодня с ребенком не выйдешь к озеру! Битые бутылки, кучи мусора, заплывающие лавочки..."; "В выходные дни люди постоянно гуляли на озере - можно сказать, дети там выросли. Все было чисто, красиво, радовало глаз. И больно смотреть, что творится там сегодня". А жаль!..



Команда моржей Мирного на озере Плесцы. В центре фото Г.Е.Алпаидзе



Лодочная станция на озере Плесцы



Домик на берегу озера Плесцы для секции моржей

## Комиссары, политруки, политработники, воспитатели

11 сентября специалисты органов по работе с личным составом в Вооруженных Силах Российской Федерации отметили свой профессиональный праздник - День специалиста органов воспитательной работы. Этот праздник был учрежден в соответствии с приказом заместителя Министра обороны РФ в 2007 году. Однако армейские воспитательные структуры в нашей стране существовали еще задолго до установления данного праздника. Именно в этот день в 1766 году был утвержден Устав Кадетского сухопутного корпуса, которым были впервые введены должности офицеров-воспитателей

Полковник Евгений СГИБНЕВ  
Фото Андрея МОРГУНОВА

Вот уже более двух с половиной веков прошли с момента появления данной профессии, но, несмотря на многочисленные изменения, происходившие с нашими Вооруженными Силами, задачи перед воспитательными структурами остаются неизменными: организация воспитательной работы, главной целью которой является поддержание высокого морального духа военнослужащих, воспитание патриотизма, привитие любви и уважения к своей Родине и гордости за свою армию. И можно с полной уверенностью сказать, что всех специалистов органов по работе с личным составом наших ВС РФ объединяют такие понятия как преданность избранной профессии и высокая степень ответственности.

Огромный вклад в дело обеспечения и поддержания обороноспособности нашей Родины внесли офицеры-воспитатели разных поколений. По-разному называлась наша профессия: комиссар, политрук, политработник, офицер-воспитатель, помощник командира по работе с личным составом. Не менялся с течением времени только круг задач, возложенный на специалистов воспитательной работы.

Можно привести сотни и сотни примеров героического выполнения воинского долга, порой даже ценой собственной жизни, офицерами-политработниками, воспитателями. Это и полковой комиссар 84 стрелкового полка Ефим Фомин, героически павший при обороне Брестской крепости в 1941 году, и ротный политрук 316 стрелковой дивизии Василий Ключков, погибший при защите города Москва в 1941 году, и заместитель командира 135 мотострелкового полка по воспитательной работе майор Денис Ветчинов, павший при проведении войсковой операции в Северной Осетии по принуждению Грузии к окончанию ведения военных действий в 2008 году, и многие другие. Всего более 210 офицеров-политработников, воспитателей в разное время были представлены к высокому званию Героя Советского Союза, Героя России.

Воспитание военнослужащих в нашей стране

имеет уже достаточный опыт. Оно основано на многовековых нравственных и моральных устоях, воинских традициях, патриотизме и уважительном отношении к своему народу.

Направлений в этой работе много: поддержание правопорядка и воинской дисциплины, информационно-пропагандистское и военно-социальное, психологическое, культурно-досуговое, военно-шефское и обеспечение техническими средствами воспитания.

Для эффективного осуществления воспитательной работы в нашей стране специально создаются дома офицеров, солдатские клубы, библиотеки, музеи, комнаты боевой славы и т.п. Можно с уверенностью говорить о том, что все специалисты органов по работе с личным составом работают на пользу нации и, несомненно, заинтересованы в воспитании достойного поколения российских воинов.

На 1 ГИК МО тоже служат и работают специалистов воспитательных структур: заместители командиров по работе с личным составом, психологи и инструкторы по социальной работе, по общественно-государственной подготовке и информированию, военные журналисты, специалисты, которые занимаются организацией досуга военнослужащих. Безусловно, что все они - профессионалы своего дела. Но хочется отметить лучших. Это заместитель командира в/ч 25922 по работе с личным составом подполковник Сергей Кононов, заместитель командира в/ч 13973 подполковник Андрей Орлов, заме-

ститель командира в/ч 30107 подполковник Дмитрий Сушко, заместитель командира в/ч 63551 по работе с личным составом подполковник Максим Колесов, заместитель командира в/ч 01349 подполковник Сергей Хучшов, офицеры отделения по работе с личным составом в/ч 13991 подполковник Дмитрий Ширкин, майор Олег Сергеев, начальник группы психологической работы в/ч 13991 майор Елена Нестерова, психолог в/ч 13991 Нина Зуева, инструктор по общественно-государственной подготовке и информированию в/ч 14056 Анатолий Бессараб и многие другие.

Бесспорно, что специалисты по работе с личным составом космодрома заслуживают уважения и благодарности за свой нелегкий труд и имеют полное право гордиться своей профессией!



## ВОЕНКОР

# Человек на своем месте

Каждый человек рано или поздно находит свое дело, становится профессионалом, любящим свою работу, и работает не за страх, а на совесть. В армии такие люди наиболее ценны, ведь на их плечах бремя защиты Родины

■ Владимир СОЛОВЬЕВ



Войсковая часть 14056 по праву считается самой пускающей частью на космодроме. Залог успешной работы части в профессионализме ее боевого расчета подготовки и пуска ракета-носителя. Много людей в этом задействованы. Но сегодня наш рассказ об одном из тех, чья работа большинством не считается главной при подготовке и пуске.

Сержант Рудаков Руслан Викторович в пусковые дни стоит от ракеты дальше всех, ведь исполняет свои обязанности на въездном в часть контрольно-пропускном пункте. Что ж тут такого сложного, спросите вы. Все дело в том, что этот дальний форпост осуществляет пропуск на территорию воинской части большого количества технических специалистов, транспортных средств и агрегатов, а их в пусковые дни немало. И всех нужно проверить, досмотреть, пропустить, записать и доложить о них.

Профессионализм Руслана выше всяких похвал. Свои обязанности на КПП он исполняет уже 4 года. И всех знает не только в лицо, но и по фамилии. Все прибывающие в часть автомашины он знает наизусть и, увидев издали силуэт машины, готов сказать кто, куда и на чем едет. В своем деле ему нет равных. Он является примером для подражания, не раз его служба на КПП была отмечена командованием части как образцовая. Для него нет ситуации, в которой он бы не проявил себя как профессионал.

Благодаря его действиям в свое время были пресечены попытки незаконного вывоза имущества из части, незаконного проникновения в часть, и попытки провоза фото и видео аппаратуры без разрешения.

Человек на своем месте, так говорят про сержанта Рудакова. Для него КПП стал вторым домом, да и сам сержант стал частью КПП. Руслан постоянно предлагает что-то улучшить или отремонтировать на своем форпосте. И сейчас уже невозможно представить себе контрольно-пропускной пункт без Руслана Рудакова. Сразу складывается впечатление неполноты картины. Ведь не место крадет человека, а человек место.

## Внимание!

С 26 сентября этого года в поликлинике филиала № 9 ФГКУ «1469 ВМКГ» Минобороны России проводится углубленное медицинское обследование пенсионеров Министерства обороны Российской

Федерации.

По дополнительным вопросам можно обращаться в регистратуру военной поликлиники по телефону: 2-44-78.

## ВОЕНКОР

# Жди меня, и я вернусь

Свадьба в жизни каждого человека - очень волнующее событие, заставляющее строить совместные планы, мечтать о детях, задумываться о каждом прожитом вместе дне. А что, если воплотить в жизнь эти далеко идущие мечтания можно только после возвращения домой? "Откуда?" - спросите вы. Из армии! Потому что сегодня я расскажу вам нетипичную, но от этого не менее красивую историю семейной пары Гуциных, которая начала свое летосчисление 11 июня 2016 года прямо у нас на космодроме

Дарья НОСОВА

Фото из личного архива семьи Гуциных  
и Евгения Павлова

Стрелок взвода заграждений и технических средств охраны эксплуатационно-ремонтной роты ефрейтор Гуцин Сергей Андреевич служит в войсковой части 30107 с октября 2015 года. За прошедшие десять месяцев он успел не только научиться метко стрелять, нести службу в составе гарнизонного караула, но еще и... жениться! А вот как все началось.

Познакомились Сергей и Анна (избранница нашего военнослужащего) еще шесть лет назад, когда стали учиться в одной группе Череповецкого государственного университета по специальности управление качеством. Стали встречаться, мечтать о свадьбе после окончания учебы. Но тут Сергея призвали на военную службу, а Аня, в свою очередь, стала его ждать. "Первое время нам было очень тяжело, - вспо-



минает Сергей Гуцин, - ведь мы все время были неразлучны, а тут вынужденное расставание на год, и когда любимый человек далеко от тебя, то его очень-очень не хватает".

Поэтому зная, что Аня и его мама, Наталья Николаевна, приедут к нему на день рождения 26 февраля 2016 года, Сергей решил сделать Ане предложение и попросил маму привезти кольцо.

Анюта, не задумываясь, дала свое согласие, честно сказав, ребята никогда не хотели пышную свадьбу. А для Сергея такое радостное событие стало особенным еще по одной причине: не у каждого солдата свадьба проходит во время его срочной службы!

В мае 2016 года Сергей Андреевич и Анна Игоревна подали заявление в ЗАГС, и это тоже была отдельная история. Анна отправила почтой Сереже нотариально заверенное заявление, а уже здесь, не без помощи командования эксплуатационно-ремонтной роты, ефрейтор Гуцин сходил и подал заявление от имени себя и своей невесты.

11 июня, в день свадьбы, наш жених поехал за невестой, где по всем правилам прошел все "свадебные испытания". И вот, наконец-то, счастливая и лучезарная Аня стояла перед взволнованным и радостным Сережей. А он ведь и на свадьбах-то до своей ни разу не был!

Вокруг были родные лица: мамы, папы, бабушки, дедушки наших молодоженов, психолог части Аида Рафаэловна Идрисова и ВРИО заместителя командира части по работе с личным составом подполковник Сергей Адамович Кохно, которые выступили свидетелями такого значимого события в жизни молодых.

Жизнь после свадьбы у жениха не очень-то изменилась, а молодая жена теперь работает по специальности в родном Череповце в метрологической службе "Северсталь-Метиз". Аня пишет письма своему любимому и самому дорогому солдату на свете, а Сергей, как только ему выдают телефон, сначала звонит супруге, они вместе обсуждают планы на будущее, а потом уж рапортует родителям о положении дел на службе.

Так что впечатления о службе в армии у ефрейтора Гуцина исключительно положительные: старшие товарищи всегда учили, помогали, бытовые условия радовали, со многими сдружился, особенно с ребятами из своего призыва. А мысль о том, что осталось совсем немного - и вот оно - возвращение к своей дорогой Анюте, которая ждет - не дожидется молодого мужа домой, особенно греет душу.

**P.S. "Жди меня, и я вернусь", - какие нужные и важные слова для каждого военнослужащего Вооруженных Сил Российской Федерации. Прекрасно, когда дома тебя ждут родители, бабушки, дедушки, но становится приятней вдвойне от того, что по возвращении на свою малую Родину, ты увидишь любимые и любящие глаза своей спутницы жизни, чтобы годы спустя вспомнить и радоваться, что тебя дождалась...**

# Вот и лето прошло

Какие важные события произошли в Мирном, пока жители города были в отпусках, и чем запомнилось ушедшее лето тем, кто не покидал город, - вспоминаем вместе

Дайджест по материалам газеты "Панорама Мирного" подготовила Александра КОМАРОВА

## Хозяйский взгляд

В июле глава Мирного Юрий Сергеев и исполняющий обязанности главы администрации Мирного Николай Бикус осуществили контрольный осмотр "болевых" точек города, которые, в общем-то, у всех на виду и на слуху. На выездную планерку были приглашены главный инженер МЖКК, а также специалист из управления строительства и городского хозяйства администрации Мирного. Большинство замечаний, которые были взяты "на карандаш" руководством города, поступили от горожан через интернет-приемную или купон "Вопрос к власти", который публикуется в газете "Панорама Мирного".

Не забываем, что в следующем году космодром отметит свою 60-летнюю годовщину, так что юбиляр должен предстать перед горожанами и своими гостями во всей красе. Выявление существующих проблем и поиск путей к их решению можно считать началом подготовки к достойному празднованию круглой даты.

Город - он как живой организм; со своими "сильными" и "слабыми" сторонами. За ним нужен повседневный уход, и он был бы не против бережного к нему отношения со стороны горожан. К предстоящей юбилейной дате миряне должны подготовиться основательно. Понятно, что традиционными субботниками здесь не обойтись, и городской власти придется мобилизовать максимум возможностей для наведения капитального порядка. Конечно же, озвученные 25 июля замечания будут устранены не одновременно, на это понадобится время. А если и у вас есть предложения по обустройству Мирного и подготовке к будущему 60-летию юбилею, присылайте их на электронный адрес [pressa@mirniy.ru](mailto:pressa@mirniy.ru) с пометкой "Наш город".



## Недетские футбольные баталии в Мирном

Первый месяц лета запомнился для молодежи города долгожданным турниром - "Уличная Лига Чемпионов 2016 года". Можно смело заявить, что с каждым годом турнир набирает обороты и становится прекрасной традицией. У участников помимо интереса к этому событию вырос и уровень подготовки.

Играли так, что даже не особо разбираясь в футболе, невольно можно было увлечься процессом и уже наравне с другими болельщиками сопереживать командам.

За две недели турнира на поле вышли 18 команд в трех возрастных категориях, которые сыграли 40 потрясающих матчей и забили около 200 голов. Каждая игра была яркой и интересной, но накал страстей финальных матчей был просто запредельный. Было все: и крики, и споры, падения и травмы, красные и желтые карточки, пробивание пенальти, не обошлось и без слез. Но главное, что была красивая и настоящая игра в футбол!

Победители и призеры турнира

Младшая возрастная группа:

- 1 место - "Боруссия",
- 2 место - "Лестер",
- 3 место - "ЦСКА".

Средняя возрастная группа:

- 1 место - "Лестер",
- 2 место - "Арсенал",
- 3 место - "NAVI".

Старшая возрастная группа:

- 1 место - "Молодые Тризини",
- 2 место - "Космос",
- 3 место - "Команда А".



## Обещали - сделали!



В первый день лета мирнинская общественная организация родителей, имеющих детей-инвалидов и инвалидов с детства, "Радуга" получила очень желанный, а главное нужный подарок от предпринимателей города - новое крыльцо на входе в свое рабочее помещение и долгожданный пандус.

Руководство города и директор общества с ограниченной ответственностью "Стройсервис" Ильхам Теймуров пообещали воплотить в жизнь еще одну мечту радужных ребят и их мам, в результате к ним еще присоединился и индивидуальный предприниматель Василий Пойда, который профинансировал часть общей стоимости ремонтных работ.

## В конце июня в Мирном прокатилась волна выпускных вечеров

В этом году пять мирнинских школ распахнули двери в большую жизнь для 182 выпускников. Аттестаты о полном среднем образовании вручены 23 июня во 2 и 12 школах, 24 июня - в 3 и 4 школах, 25 июня - в 1 школе.

Прежде чем надеть вечерние наряды и отправиться на выпускной бал, вчерашним школьникам пришлось немало потрудиться, сдавая Единый государственный экзамен. Всего в роли экзаменуемых побывали 188 человек.

Выпуск-2016 в Мирном оказался весьма урожайным по количеству медалей: из них двадцать шесть - золотых и восемь - серебряных. В лидерах снова 3 школа - у них одиннадцать (!) золотых медалей (на одну меньше, чем в прошлом году), шесть и четыре - столько "золота" и "серебра" соответственно в копилке интеллектуальных наград 12 школы, пять золотых и две серебряных медали вручены выпускникам 1 школы, четыре золотых и две серебряных - выпускникам 4 школы. Помимо федеральной награды, отличникам вручались еще и областные, так что подтверждение своих высоких успехов в обучении выпускники получали в виде двух медалей!



## Победители из "Космоса"

Юные игроки команды "Космос" успешно представили город Мирный на Первенстве Архангельской области по спортивному пэйнтболу среди молодежи в категории до 18 лет и заняли первое место

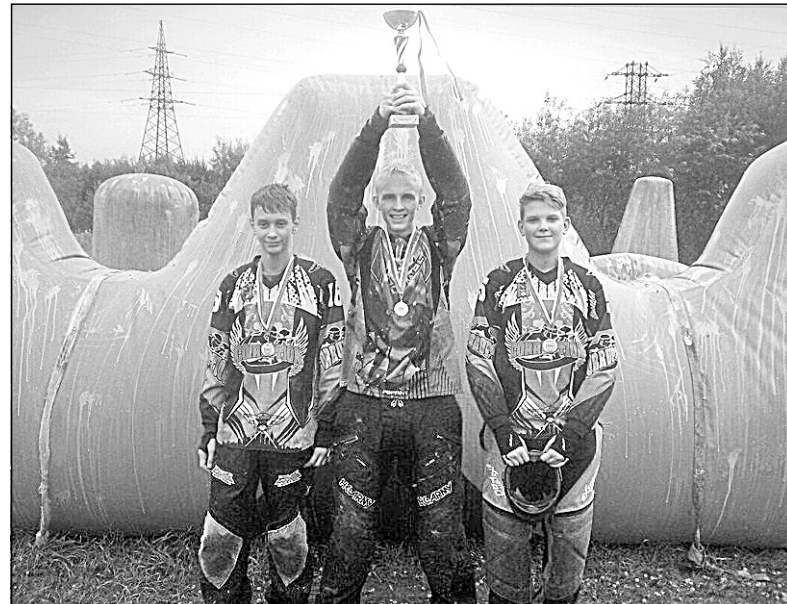

Всего в первенстве приняли участие пять команд. Игры проходили по восемь минут, в формате до трех очков. В отборочном этапе было сыграно двенадцать игр, мирнинский "Космос" проиграл только одну и вышел в финал. Борьба за кубок была напряженной, но ребята справились с волнением и одержали победу над соперником.

Для Ильи Яруша и Артема Житникова это были первые соревнования, а вот Вадим Мусатов уже давно занимается спортивным пэйнтболом, принимал участие и в региональных, и во всероссийских турнирах. Основываясь на определенном опыте, Вадим смог настроить команду на игру и не дал угаснуть победному духу до самого конца.

## Заглянем на строительные площадки города: "Гостинный двор"

Активно продолжается строительство торговой зоны "Гостинный двор" (напротив ТЦ "Пассаж"), начатое в середине прошлого года.

Эскизный проект будущей торговой зоны предприниматель Виктор Делун представил городской администрации в августе 2015 года, тогда же были согласованы все нюансы и технические вопросы. Напомним, что на площади около четырех тысяч квадратных метров разместились три одноэтажных здания, зона для прогулок и отдыха, автопарковки, на которых смогут разместиться до ста машин.

Пространство между зданиями и вокруг них выложено тротуарной плиткой, появятся скамейки, урны, будет произведено озеленение.

Ждать осталось совсем немного, совсем скоро неприглядная до этого территория в самом центре города кардинально преобразится.



## Перезагрузка "Планеты"

Кинотеатр "Планета" является единственным кинотеатром в Плесецком районе и единственным муниципальным предприятием в Архангельской области, и его никак нельзя "потерять". В январе 2016 года городскими властями было принято решение о реорганизации кинотеатра в форме его присоединения к МП МО Мирный "Муниципал - сервис".

С приходом нового руководства, при совместной работе с администрацией города в КРЦ "Планета" начались преобразования. Для начала были погашены долги, возобновился кинопоказ со всеми новинками кинопроката, в мае 2015 года начались ремонтные работы по обновлению и устройству фасада здания, а также по облагораживанию территории вокруг кинотеатра.

Полной замене подверглась крыша здания. Мягкую кровлю поменяли на металлическую, двускатную. Фасад облицован керамогранитной плиткой. Стоит заметить, что материалы подбирались более долговечные, основываясь на погодных условиях. Полностью переоборудовано крыльцо и главный вход в здание.

Прилегающая территория также поменяла свой внешний вид - тротуарная плитка пришла на смену старому асфальту. Со временем там будут установлены фонари и скамейки, на которых жители города смогут отдохнуть перед киносеансом. А в будущем планируется оборудовать удобный заезд к кинотеатру и автопарковку.

Острым вопросом остается оптимизация технической составляющей кинопоказа, а также переоборудование самого кинозала. Со временем у кинотеатра изменится дизайн интерьера, появятся уютные мягкие кресла, современная система кондиционирования и новая звуковая система.



## Дела коммунальные

Мирнинская управляющая компания во главе с директором Алексеем Хмелевым на протяжении летнего периода занималась выполнением различных ремонтных работ.



По словам Алексея Павловича, главное, что нужно было осуществить по плану ремонтных работ летнего периода, - это, конечно, ремонт крыш. Большая часть запланированного сделана.

Так, полностью закончены работы на доме N 16 по улице Гагарина. Шифер был заменен на металлопрофиль, который прослужит без проблем более пятидесяти лет. Также работы по смене мягкой кровли на оцинкованный профиль проведены на крыше дома N 19 по улице Овчинникова и на доме N 9 по улице Циргвава.

Текущий плановый ремонт кровель полностью выполнен по адресам: улица Мира, дом N 4, 5, 11 и 16; улица Неделина, дом N 8; улица Ленина, дома N 25 и N 59; улица Степанченко, дом N 16; Ломоносова, дома N 11, 12 а и 20; Циргвава, дома N 13 и 17; Гагарина, дом N 6, Советская, дом N 10. Текущий плановый ремонт продолжается и в других домах.

Также проведены косметические ремонты подъездов в домах согласно плана ремонтных работ. В целом план работ очень обширен, но все, что планировалось выполнить за летнее время, успешно осуществилось. Жители города не могут этого не заметить.

Например, полностью заменены старые контейнеры для мусора на контейнеры нового образца. Всего их установлено 100, еще 15 контейнеров будут доставлены в те места, где их не хватает по объему.

На 100 % выполнены работы по замене старых светильников в подъездах на светильники со встроенными датчиками движения. Почти в ста пятидесяти домах проведена гидропневматическая промывка систем отопления, которая очищает трубы от ржавчины и различных осадков от воды. Установлено 1200 метров газовых ограждений. Ведется работа по ремонту отмоستков вокруг жилых домов.

Планов у жилищной компании много, и руководство вместе с сотрудниками стараются их реализовывать как можно быстрее, но мы должны понимать, что на все нужно время и финансы. Помимо этого, хотелось бы, чтобы сами жители города не оставались равнодушными к проблемам своих домов и были более внимательны к тому, что уже сделано для комфортного проживания.

## Там, на неведомых дорожках...

В Мирном состоялся, ставший традиционным и любимым, городской конкурс на лучшее благоустройство территорий детских садов. За несколько дней члены жюри (сотрудники городского отдела образования) обошли все дошкольные учреждения, рассмотрели все рукотворные чудеса и определили - кто в этом году оказался самым творческим, умелым и креативным!

При определении призеров конкурсное жюри руководствовало не только вопросами безопасности, эстетики и новизны увиденного, одним из главных критериев было реальное использование уличных композиций в повседневной воспитательно-образовательной деятельности. Как сказала председатель конкурсного жюри Лариса Алейникова: "Все должно быть для детей, а не для комиссии". В результате долгих обсуждений, взвешивания всех "За" и "Против", плюсов и минусов, победителями конкурса на лучшее благоустройство территорий признаны два детских сада - N 2 "Солнышко" и N 8 "Золотой ключик". Третье место - у детского сада N 9 "Сказка". Вот такая необычная тройка призеров в этом году получилась, как видите - без второго места.

Призеры были награждены грамотами городского отдела образования. До очередного конкурса - еще целый год, времени для воплощения новых идей предостаточно. Традиционно хочется пожелать всем сотрудникам детских садов и их помощникам - родителям воспитанников - неиссякаемой фантазии, гармонии с детским миром, юмора и оптимизма!



# Вот и лето прошло

ОКОНЧАНИЕ.  
НАЧАЛО НА СТР.8-9

## В продолжение темы о детских садах

С 21 июня в Мирном начал функционировать еще один детский сад, расположенный на улице Овчинникова (бывший д/с "Ромашка"). Теперь это второе здание дошкольного образовательного учреждения № 9 "Сказка" (первое находится на улице Степанченко), однако для жителей города все эти тонкости не имеют большого значения. Главное, что в городе появились дополнительные места для детсадовцев - полноценные девять групп, которые смогут принять около двухсот детей.

Здание бывшего детского сада № 1 "Ромашка" построено в 1969 году (открыт он в феврале 1970 года). В феврале текущего года "Ромашка" справилась новоселье, переехав в новое здание во 2 микрорайоне. С тех пор специалисты отдела образования и коллектив "Сказки" делали все возможное, чтобы приблизить момент лицензирования освободившегося здания. По закону вновь открывающееся дошкольное образовательное учреждение должно пройти данную процедуру; открывается оно в новом или в старом здании, это не имеет значения. Четыре месяца здесь звучали не детские голоса, а строительная какофония.

Конечно же, у новых хозяев свое видение уюта и красоты как снаружи, так и внутри, поэтому они немедленно взялись за кисточки и краски. Стены в спальнях, игровых комнатах, спортивном зале и коридорах были перекрашены, что придало им свежести и новизны, на них нанесены изображения мультяшных героев. Цвета выбраны приятные, не резкие: розовый, нежно-зеленый, голубой, бледно-желтый, бежевый.

Полный набор мебели, игр и игрушек имеется в каждой группе. Уютный музыкальный зал достался "Сказке" в наследство от прежних хозяев, здесь светло и красиво, кардинально в нем ничего не меняли, лишь добавили чуть-чуть "косметики".

Отдельно хочется сказать о переменах на пищеблоке. Три его сотрудницы-мастерицы, которые будут отвечать за питание почти двухсот малышей, до того, как достать кастрюли и продукты, взялись за ремонт своего будущего места работы. При взгляде на результат их труда совсем забываешь, что кухня, как и детскому саду, уже сорок шесть лет. Ничего подобного, здесь все современно, чисто и красиво! Теперь уже повара облачились в костюмы, колпаки и готовят каши, супы и котлеты для того небольшого количества детей, которые уже посещают "Сказку".

За короткое время детский сад (теперь уже "Сказка") преобразился, помолодел и сюда в конце июня пришли его первые новые воспитанники. Постепенно группы наполняются, родители проходят с детьми медкомиссию, собирают необходимые документы. Некоторые претенденты-очередники еще в отпуске, но совсем скоро и они придут оформляться в детский сад.

Теперь, когда все группы будут укомплектованы, два здания МКДОУ № 9 будут посещать в общей сложности около 360 детей. Для них работают почти девяносто взрослых.



## Стройка "Поморье"

4 июля дан старт пятой Всероссийской студенческой стройке "Поморье". Четвертый год подряд она проходит в Мирном. В недалеком 2012 году в Устьянском районе во Всероссийской стройке "Поморье" приняли участие 13 студенческих отрядов из 8 регионов страны общей численностью 130 человек. К 2016 году география стройки заметно возросла, как и численность ее участников.

Этим летом на стройках в Мирном и на космодроме "Плесецк" должны были трудиться 21 отряд из Архангельской, Вологодской, Воронежской, Калининградской, Новгородской, Ростовской, Самарской, Свердловской, Томской, Челябинской областей, республик Коми и Карелия, Алтайского края, городов Санкт-Петербург и Москва, всего 340 студентов. Но в конце июля "Поморье" утратила статус всероссийской стройки и стала называться межрегиональной. Тогда Мирный покинуло более 150 бойцов стройотрядов, в городе остались трудиться



167 человек.

Стройка "Поморье" организована штабом молодежных трудовых отрядов Архангельской области, молодежной общероссийской общественной организацией "Российские Студенческие Отряды", федеральным государственным унитарным предприятием "Главное управление специального строительства по Северо-Западному федеральному округу" при Спецстрое России при поддержке администрации губернатора Архангельской области и правительства Архангельской области.

Бойцы стройотрядов были задействованы на строительстве социальных объектов города (военное общежитие, второй микрорайон, пожарное депо), городских стройплощадках (гостиница "Орион", автопарк, склады строительного управления), площадках космодрома "Плесецк". Несколько участников стройотрядов работали с текущей документацией в управлении одного из филиалов работодателя.

Всероссийская стройка "Поморье" еще в 2012 году, впервые стартовав в Архангельской области, получила неофициальный статус "самая душевная". Каждый год участники проекта подтверждают это мнение, и 2016 не стал исключением. Во многом этому способствуют совместные мероприятия и конкурсы.

В августе бойцы стройотрядов приняли участие в конкурсе озвучки видеороликов, турнире по волейболу, настольному теннису, сдавали тестовые нормы ГТО. Участники трудового проекта побывали на экскурсии на космодроме "Плесецк", отметили целинные праздники - "8 марта" и "14 февраля". Четырнадцать бойцов стали участниками конкурса красоты и творчества "Мисс и Мистер "Поморье". Пожалуй, самым значимым мероприятием стал выездной фестиваль студенческих отрядов стройки "Поморье", который прошел 20 и 21 августа на озере Дениславье Плесецкого района.

На закрытии "Поморья" были названы имена лучших бойцов от каждого отряда, награждены активные командиры и комиссары. Дипломы и медали получили бойцы, показавшие наилучшие результаты в сдаче тестовых норм ГТО. Грамотами и благодарностями от каждого работодателя были отмечены студенты, показавшие высокие производственные достижения и добросовестное отношение к работе. Некоторые ребята были отмечены почетным знаком Спецстроя России.

## К новому учебному году ГОТОВЫ

С 15 по 18 августа состоялась приемка образовательных учреждений на предмет готовности к новому учебному году. В состав специально созданной комиссии вошли специалисты отдела образования и других подразделений администрации Мирного, Плесецкого территориального отдела Управления Роспотребнадзора по Архангельской области, отдела ФГПН Специального управления ФПС № 18 МЧС России, ФСБ, ОМВД.

На подготовку образовательных учреждений Мирного к началу учебного года было выделено свыше сорока девяти миллионов рублей - финансирование произведено из регионального и местного бюджетов. Эти средства израсходованы на обеспечение пожарной безопасности, проведение текущего (капитального) ремонта, обеспечение санитарно-эпидемиологического состояния, антитеррористические и иные мероприятия. Более трех миллионов рублей из общей суммы, выделенных из регионального бюджета, было потрачено на приобретение учебников и учебных пособий.



В каждом учреждении членами комиссии сначала проверялась документация по ГО и ЧС, противопожарной и антитеррористической безопасности, в том числе паспорта безопасности, журналы учета огнетушителей, уставные документы, планы взаимодействия с различными органами и другие. Далее осмотру подвергалось каждое помещение, в том числе - запасные выходы; проверялись системы голосового оповещения, сигнализации и видеонаблюдения.

Мелкие недочеты, на которые члены комиссии обращали внимание, были устранены в рабочем порядке в течение нескольких дней. Специалисты Роспотребнадзора и Госпотребнадзора отметили высокое качество готовности образовательных учреждений к новому учебному году. С точки зрения пожарной безопасности серьезных недостатков проверки не выявили. Все образовательные учреждения оборудованы автоматической пожарной сигнализацией, системой оповещения о пожаре, системой тревожной сигнализации; все это было проверено в действии.

Информация о результатах работы комиссии по приемке образовательных учреждений к новому учебному году направлена в министерство образования и науки Архангельской области.



# Гаражная проблема

В первом полугодии 2016 года судом рассмотрены дела по искам граждан о признании за ними права собственности на бетонные гаражи, расположенные в ГСК "Плесцы". В обоснование исковых требований заявители указывали, что на протяжении многих лет пользуются гаражами, вносили плату за электроэнергию, но право собственности на гаражи у них не оформлено, в администрацию города по поводу заключения договоров земельных участков они не обращались. Из доказательств предъявляли, как правило, лишь расписку, написанную, что называется, "на коленке", гордо именуемую "Договором купли-продажи", и членскую книжку гаражно-строительного кооператива, переданную бывшим владельцем гаража. В ряде случаев не было ни того, ни другого.

Суд в таких случаях отказывает в удовлетворении исков, поскольку истцами не представлены доказательства возникновения у ответчиков (продавцов гаражей) права собственности на гаражи. При отсутствии зарегистрированного в установленном законом порядке права собственности на недвижимое имущество у продавца, покупатель не имел права заключать договор купли-продажи на спорное имущество.

Статьей 218 Гражданского кодекса Российской Федерации предусмотрены основания возникновения права собственности, одним из которых указано приобретение имущества, которое имеет собственника, другим лицом на основании договора купли-продажи, мены, дарения или иной сделки об отчуждении этого имущества.

По смыслу закона, отчуждение имущества по договору купли-продажи покупателю допускается только собственником этого имущества.

В соответствии с ч. 2 ст. 8 ГК РФ (в редакции,

действовавшей на момент заключения договоров купли-продажи), права на имущество, подлежащие государственной регистрации, возникают с момента регистрации соответствующих прав на него, если иное не установлено законом.

В соответствии с пунктами 58, 59 Постановления Пленума Верховного Суда РФ N 10, Пленума ВАС РФ N 22 от 29.04.2010 "О некоторых вопросах, возникающих в судебной практике при разрешении споров, связанных с защитой права собственности и других вещных прав", лицо, считающее себя собственником находящегося в его владении недвижимого имущества, право на которое зарегистрировано за иным субъектом, вправе обратиться в суд с иском о признании права собственности.

Если иное не предусмотрено законом, иск о признании права подлежит удовлетворению в случае представления истцом доказательств возникновения у него соответствующего права. Иск о признании права, заявленный лицами, права и сделки которых в отношении спорного имущества никогда не были зарегистрированы, могут быть удовлетворены в тех случаях, когда права на спорное имущество возникли до вступления в силу Закона о регистрации и не регистрировались в соответствии с пунктами 1 и 2 статьи 6 названного Закона, либо возникли независимо от их регистрации в соответствии с пунктом 2 статьи 8 ГК РФ.

Для государственной регистрации перехода права собственности на объект недвижимого имущества после введения в действие Федерального закона РФ от 21 июля 1997 года N 122-ФЗ "О государственной регистрации прав на недвижимое имущество и сделок с ним" необходима регистрация ранее возникшего права продавца по правилам, предусмотрен-

ным действующим законодательством.

Права на недвижимое имущество, возникшие до момента вступления в силу названного закона, признаются юридически действительными при отсутствии их государственной регистрации, введенной данным Законом. В том же случае, если с объектом недвижимости, права на который возникли до введения в действие указанного Федерального закона РФ, совершается сделка в период действия этого Закона, ранее возникшие права подлежат государственной регистрации на общих основаниях.

При отсутствии зарегистрированного в установленном законом порядке права собственности на недвижимое имущество у продавцов покупатели не имели права заключать договоры купли-продажи на имущество, не принадлежащее им на праве собственности, и по данным договорам не может произойти переход отсутствующего права собственности на объект недвижимости от продавца к покупателю.

Сделки, как правило, заключались между сторонами после вступления в силу Федерального закона РФ от 21 июля 1997 года N 122-ФЗ "О государственной регистрации прав на недвижимое имущество и сделок с ним", следовательно, оснований для признания за истцами (покупателями) права собственности на приобретенные объекты недвижимого имущества не имелось ввиду отсутствия права собственности на данный объект у продавцов на момент заключения сделок.

Мирнинский городской суд Архангельской области

МИРНИНСКАЯ ТЕРРИТОРИАЛЬНАЯ ИЗБИРАТЕЛЬНАЯ КОМИССИЯ  
ПОСТАНОВЛЕНИЕ

30 августа 2016 года № 12/62  
г. Мирный

**О назначении составов и председателей участковых избирательных комиссий избирательных участков, образованных в местах временного пребывания избирателей и на территории воинских частей 1-го ГИК МО РФ**

Рассмотрев поступившие в Мирнинскую территориальную избирательную комиссию предложения о кандидатурах в составы участковых избирательных комиссий избирательных участков №№ 550 – 559, в соответствии со статьей 27 Федерального закона «Об основных гарантиях избирательных прав и права на участие в референдуме граждан Российской Федерации», постановлением избирательной комиссии Архангельской области от 25 августа 2016 года №224/1402-5 «О зачислении в резерв составов участковых комиссий избирательных участков, образованных на территории Архангельской области», на основании постановления Мирнинской территориальной избирательной комиссии от 12 августа 2016 года № 9/37 «О количественном составе участковых комиссий избирательных участков, образованных в местах временного пребывания избирателей и на территории воинских частей, для проведения голосования по выборам депутатов Государственной Думы Федерального Собрания Российской Федерации седьмого созыва», Мирнинская территориальная избирательная комиссия **п о с т а н о в л я е т**:

1. Назначить составы и председателей участковых избирательных комиссий, образованных в местах временного пребывания избирателей и на территории воинских частей 1-го ГИК МО РФ (прилагается).
2. Председателям участковых избирательных комиссий провести первое (организационное) заседание комиссии не позднее 7 сентября 2016 года.
3. Направить настоящее постановление в участковые избирательные комиссии избирательных участков №№ 550 – 559, в избирательную комиссию Архангельской области для размещения в сети Интернет.
4. Опубликовать настоящее постановление в газете «Панорама Мирного», разместить на официальном сайте муниципального образования «Мирный» в разделе «Мирнинская территориальная избирательная комиссия».
5. Контроль за исполнением настоящего постановления возложить на секретаря комиссии Корепанову Л.В.

Председатель комиссии О.Л. Оленева  
Секретарь комиссии Л.В. Корепанова

Приложение к постановлению № 12/62 от 30 августа 2016 года «Составы и председатели участковых избирательных комиссий, образованных в местах временного пребывания избирателей и на территории воинских частей 1-го ГИК МО РФ» размещено на официальном сайте Мирного в разделе «Мирнинская территориальная избирательная комиссия».

## О компенсации стоимости путевок в детские оздоровительные лагеря

МУ "Отдел образования" доводит до сведения родителей (законных представителей) о том, что в сентябре осуществляется прием заявлений на единовременную компенсацию за счет средств областного бюджета стоимости путевок, самостоятельно приобретенных родителями для своих детей в стационарные детские оздоровительные лагеря в летний каникулярный период 2016 года.

Для получения родителями (законными представителями) единовременной компенсации стоимости путевки в детский оздоровительный лагерь, родители (законные представители) в обязательном порядке предоставляют при личном обращении специалисту МУ "Отдел образования" следующие документы:

1. Заявление по форме (заполняется в МУ "Отдел образования");
2. Копию документа, удостоверяющего личность родителя (законного представителя) - копия паспорта;
3. Копию документа, удостоверяющего личность ребенка - копия свидетельства о рождении (для детей до 14 лет) или паспорта (для детей от 14 лет);

4. Справку о регистрации ребенка по месту жительства или пребывания на территории муниципального образования "Мирный";

5. Документы, подтверждающие факт нахождения ребенка в детском оздоровительном лагере: договор о приобретении путевки в детский оздоровительный лагерь;

обратный талон путевки, заверенный собственником или балансодержателем стационарного лагеря; копию платежного документа, подтверждающего оплату стоимости путевки родителем (законным представителем);

копию заключения Территориального отдела Роспотребнадзора о разрешении открытия детского оздоровительного учреждения.

Прием документов осуществляется по адресу: ул. Ленина, д.33, правое крыло (второй этаж), кабинет 204 (МУ "Отдел образования") в следующие дни: вторник (15.00-18.00), среда (09.00-12.00 и 15.00-18.00).

Справки по телефону: 5-03-92 (Гиясова Ирина Ивановна).

## ВНИМАНИЕ! КОНКУРС!

МУ "Управление строительства и городского хозяйства администрации Мирного" информирует жителей о проведении конкурса, посвященного 60-летию космодрома "Плесецк" и города Мирный, "Оформление въезда в город на КПП "Буря-1". Конкурс проводится с 18 июля по 03 октября 2016 года. В конкурсе могут участвовать как художники-любители, так и художники-профессионалы, проживающие в Мирном, в возрасте от 14 лет.

Работы принимаются на бумаге форматом А3 в цветном или черно-белом изображении. Прием заявок и работ на конкурс заканчивается 01 октября 2016 года в 12.00 часов.

Заявки и работы на конкурс принимаются в отделе жилищно-коммунального хозяйства по адресу: ул. Ленина, д. 33 (левое крыло), каб. 402, тел. 5-04-15.

Победители конкурса будут награждены на центральной площади города в день празднования 60-летия космодрома.

Эскизное решение, получившее 1 место на конкурсе, будет использовано для последующего проектирования оформления въезда в город КПП "Буря-1".

Более подробно с условиями участия в конкурсе можно ознакомиться в отделе жилищно-коммунального хозяйства, а также на официальном сайте муниципального образования "Мирный" [www.mirniy.ru](http://www.mirniy.ru) в разделе "Объявления".

Начальник МУ "Управление строительства и городского хозяйства" В.П. СОЛОВЬЕВ

### «Панорама Мирного»

Официальное средство массовой информации муниципального образования «Мирный»

Учредитель: Городской Совет депутатов Мирного

Главный редактор: Храмов Олег Владимирович

Издатель: Горячева Оксана Ивановна

Газета зарегистрирована в Управлении Федеральной службы по надзору в сфере связи, информационных технологий и массовых коммуникаций по Архангельской области и Ненецкому автономному округу.

Свидетельство о регистрации ПИ № ТУ 29 - 00393 от 05.10.2012 года.

Номер отпечатан в ООО «Типография «Премьер», 160035, город Вологда, ул. Козленская, 35-415.

Номер подписан в печать: 13 сентября 2016 года по графику в 17:00, фактически в 17:00

Тираж: 10000 экз. Заказ №3837

### АДМИНИСТРАЦИЯ МИРНОГО ИНФОРМИРУЕТ

## Ремонт автомобильной дороги по ул. Чкалова

Автомобильная дорога по улице Чкалова - одна из самых проблемных в Мирном, можно сказать, она самая "разбитая" из всех дорог города. Ежегодно администрацией Мирного планировался ее ремонт, но он откладывался на неопределенное время из-за отсутствия денежных средств, которые требовались для решения данной задачи. Приведение данной дороги к нормативному состоянию - одна из основных задач по благоустройству города и требует значительных вложений.

В 2016 году, наконец, принято решение по ремонту дороги по ул. Чкалова, в ходе которого будет выполнен ремонт дорожного покрытия сплошным методом из асфальтобетона на участке дороги от здания бани до дорожного знака "Конец населенного пункта", общей протяженностью 1060 п.м, площадью 7483,1 кв.м. На эти цели из бюджета Мирного выделено 6 940 500 рублей.

МУ "Управление строительства и городского хозяйства" администрации Мирного

### Адрес редакции:

164170, Архангельская область, город Мирный, ул. Ленина, дом 55 доп.офис - ул. Неделина, дом 6А

### Адрес издателя:

164170, Архангельская область, город Мирный, ул. Ленина, дом 55  
Телефоны: (81834) 5-07-80, 5-60-30  
E-mail: [panorama@mirniy.ru](mailto:panorama@mirniy.ru)  
[gazetamir@mail.ru](mailto:gazetamir@mail.ru)

Газета распространяется бесплатно

Все рекламируемые товары подлежат сертификации. Ответственность за содержание рекламных материалов (объявлений) несут рекламодатели. За сведения, представленные в информационных материалах, ответственность несут авторы материалов. Мнение авторов материалов может не совпадать с мнением редакции. Возрастное ограничение 16+