

Приложение 1  
к Правилам благоустройства  
территории городского округа  
Архангельской области «Мирный»

**Требования к размещению информации на информационных конструкциях**

**Требования к размещению информации на вывесках**



Рисунок 1



Рисунок 2

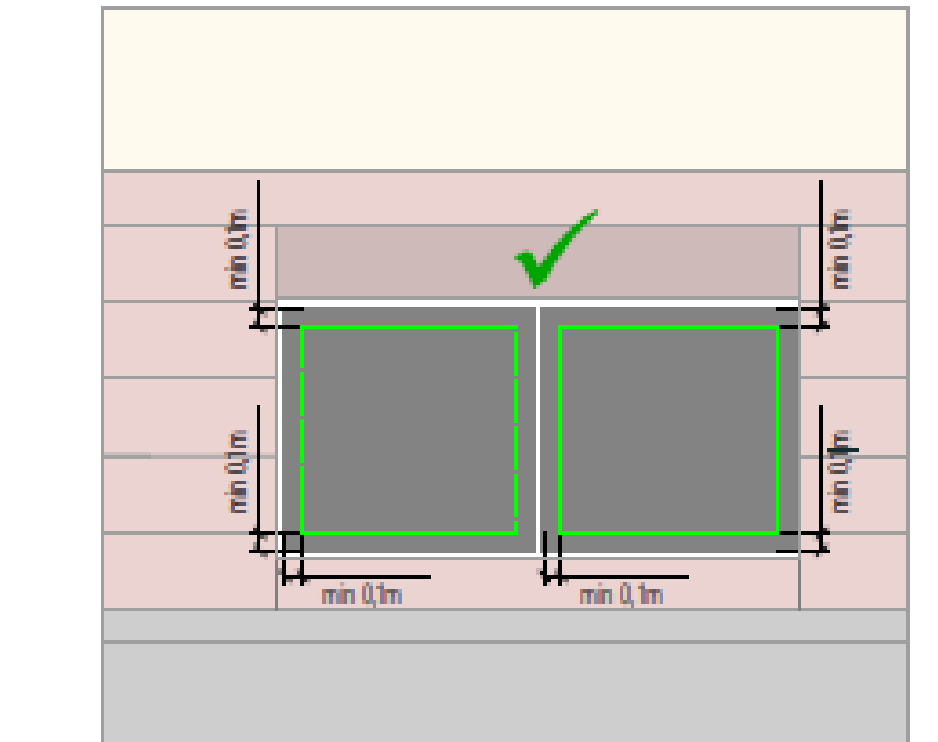

Рисунок 3

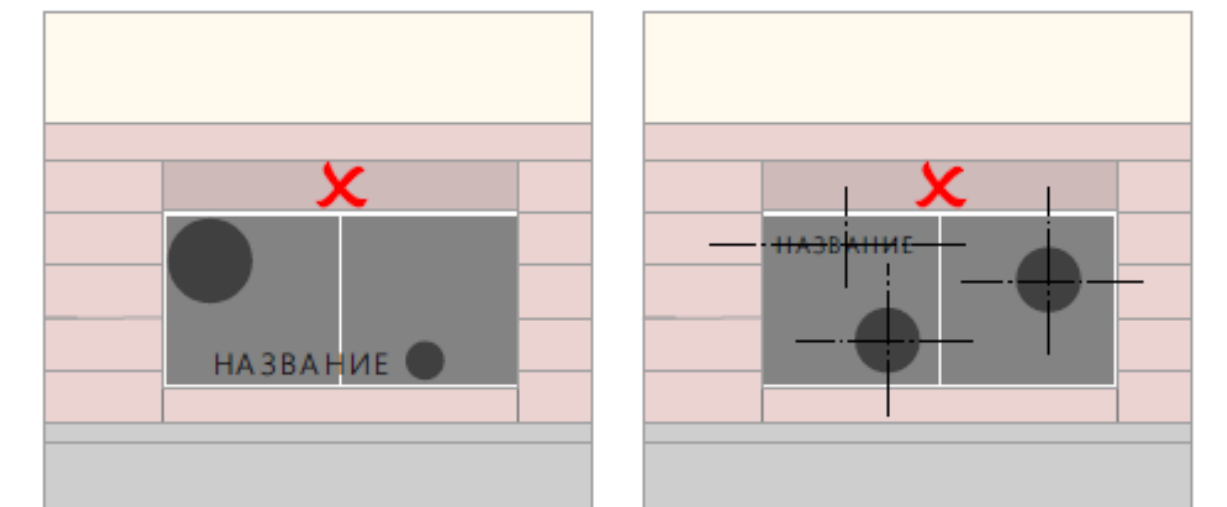

Рисунок 4

## Требования к размещению информации на кронштейнах

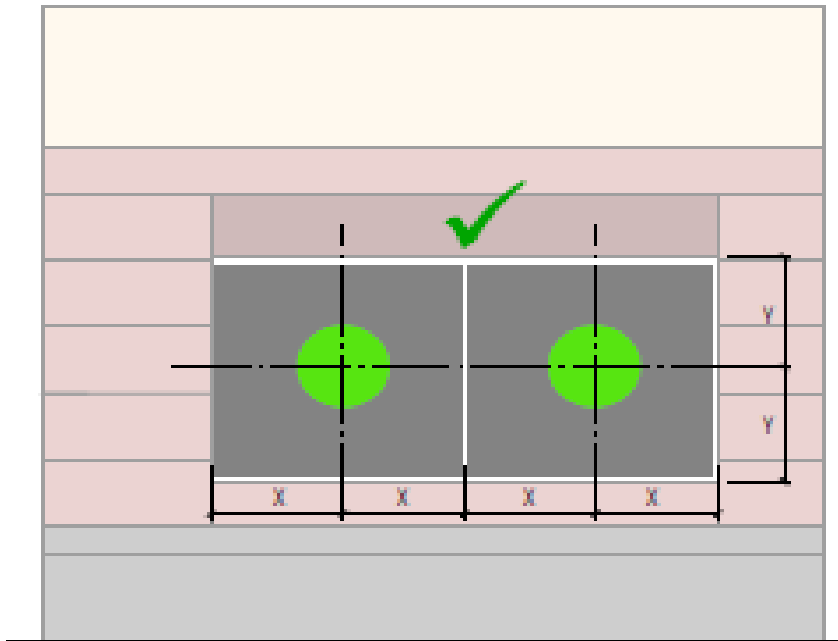

Рисунок 5

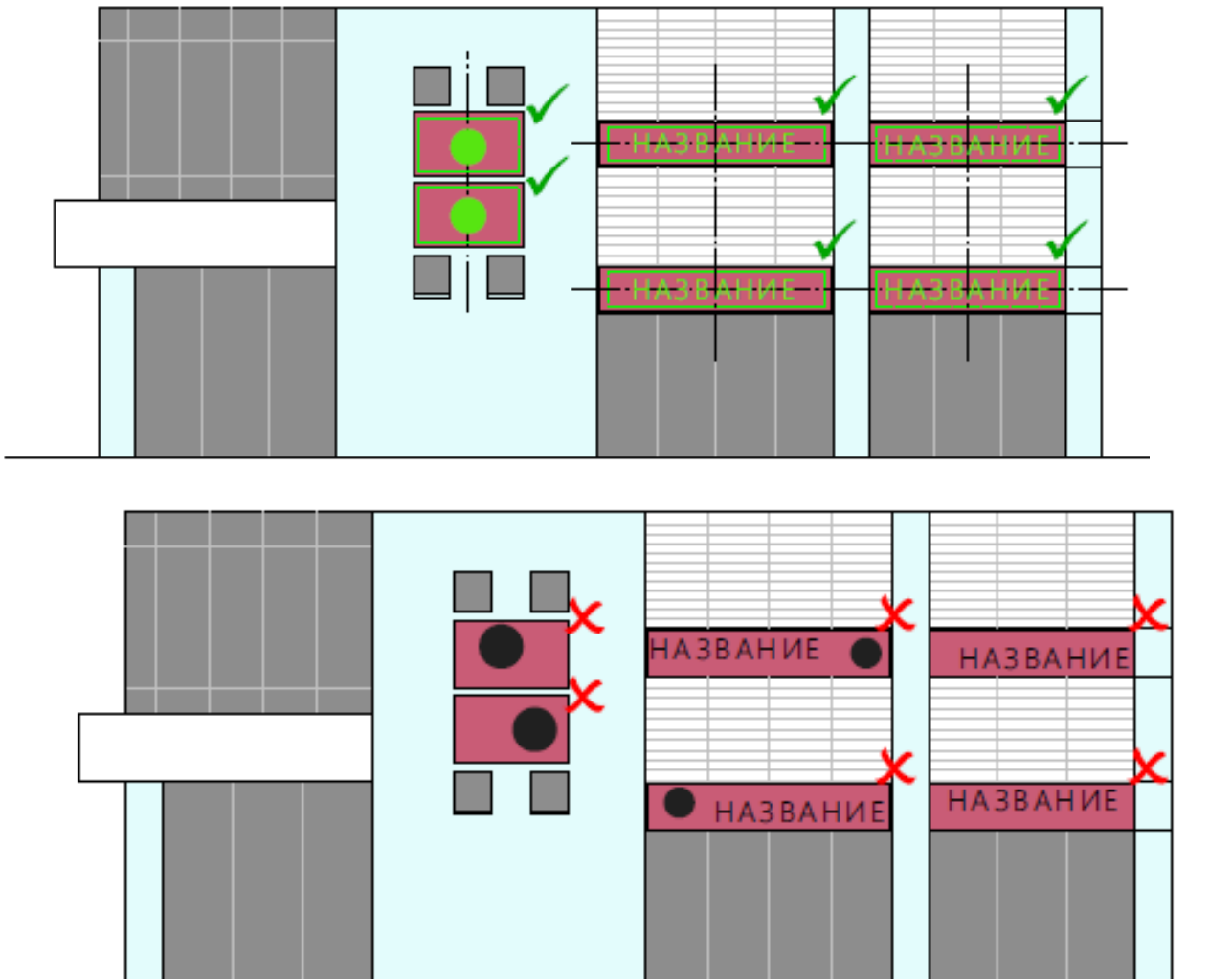

Рисунок 6

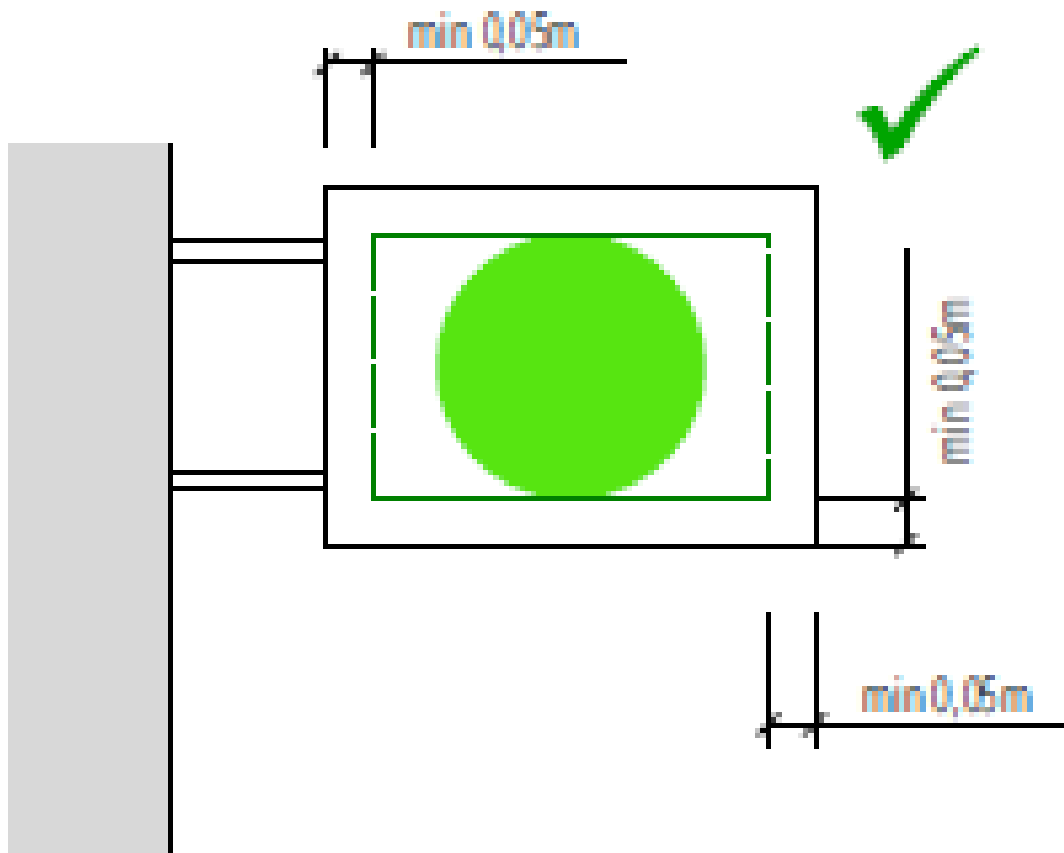

Рисунок 7

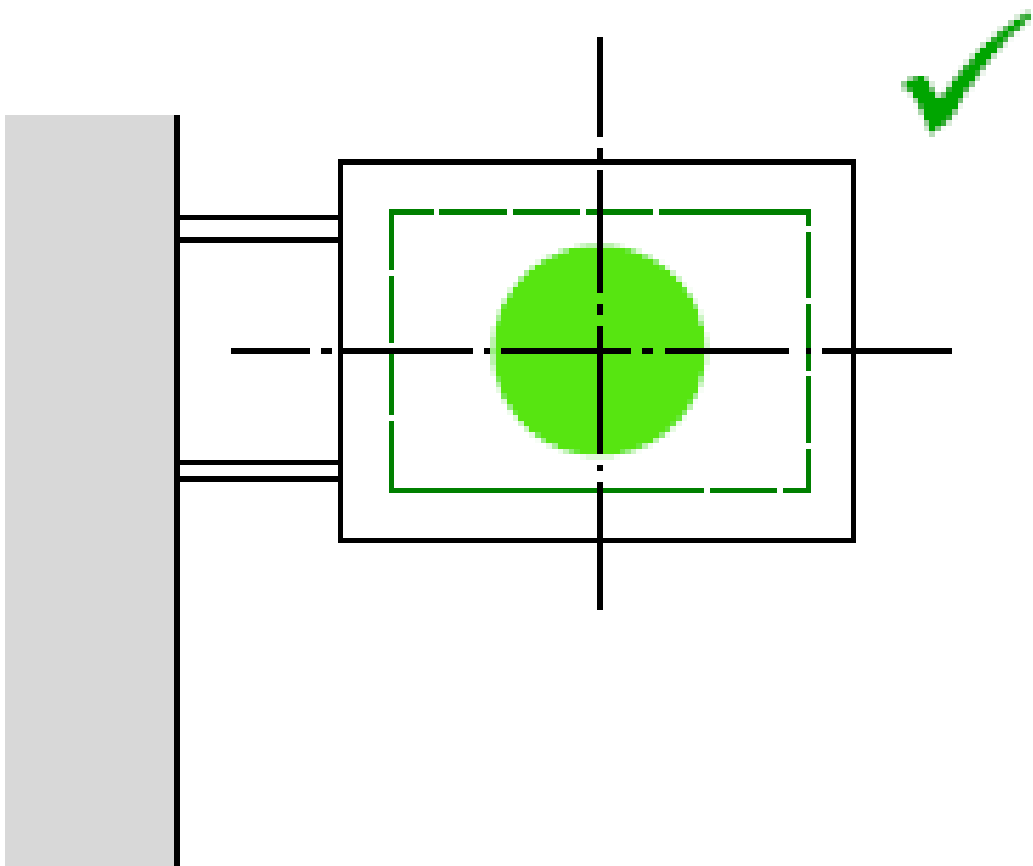

Рисунок 8

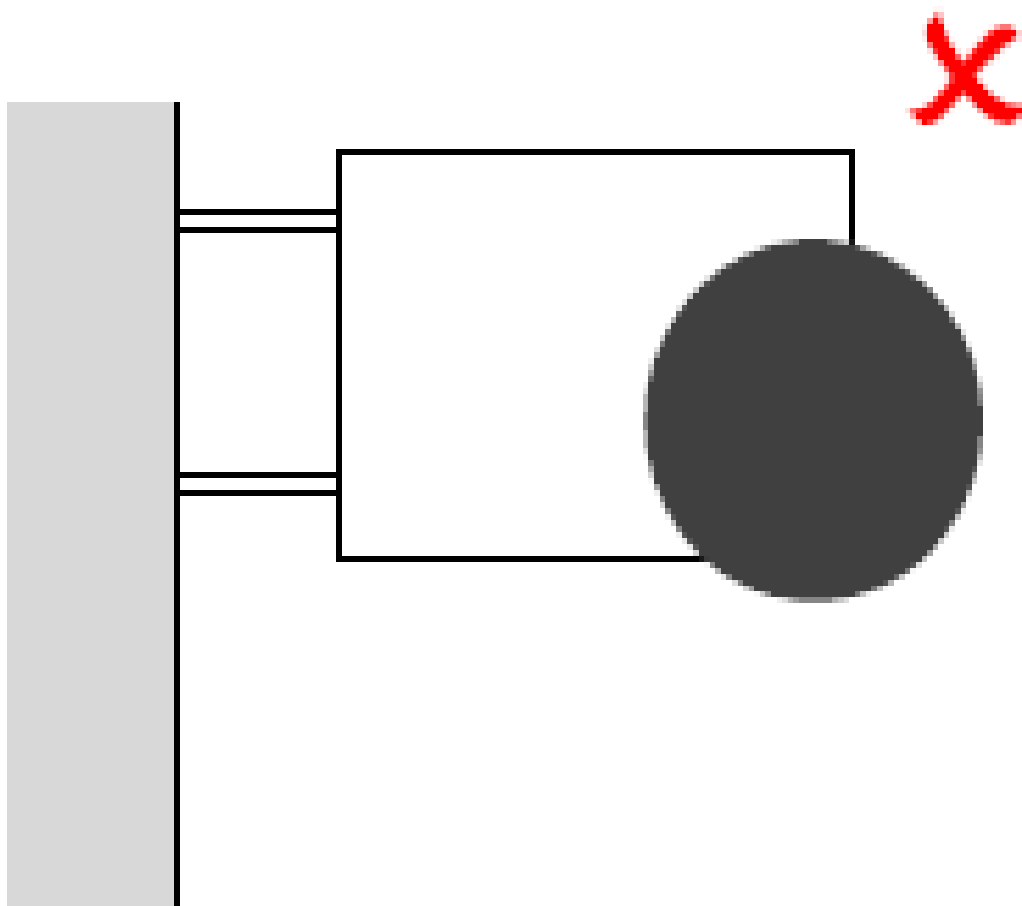

Рисунок 9

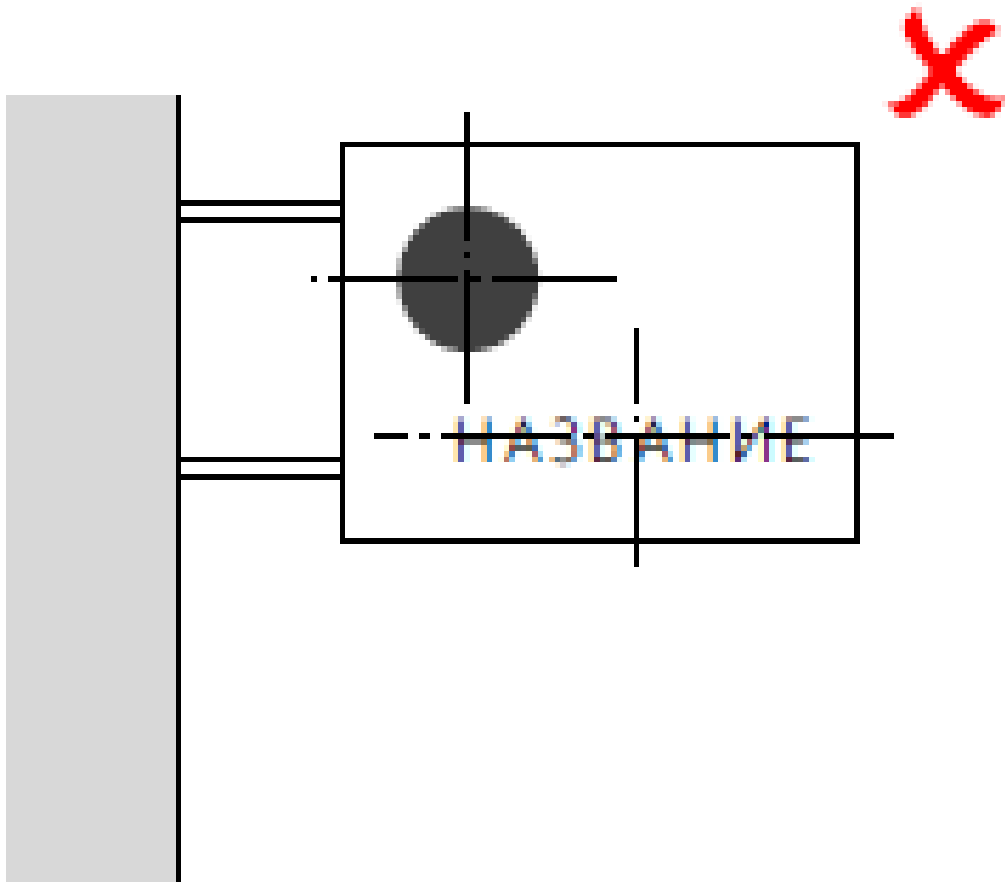

Рисунок 10

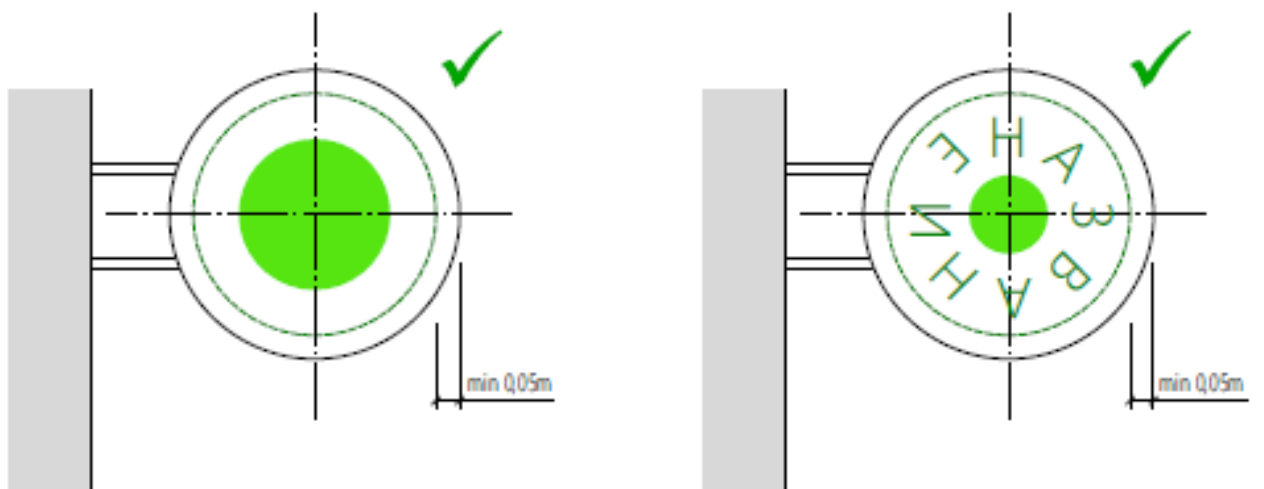

Рисунок 11

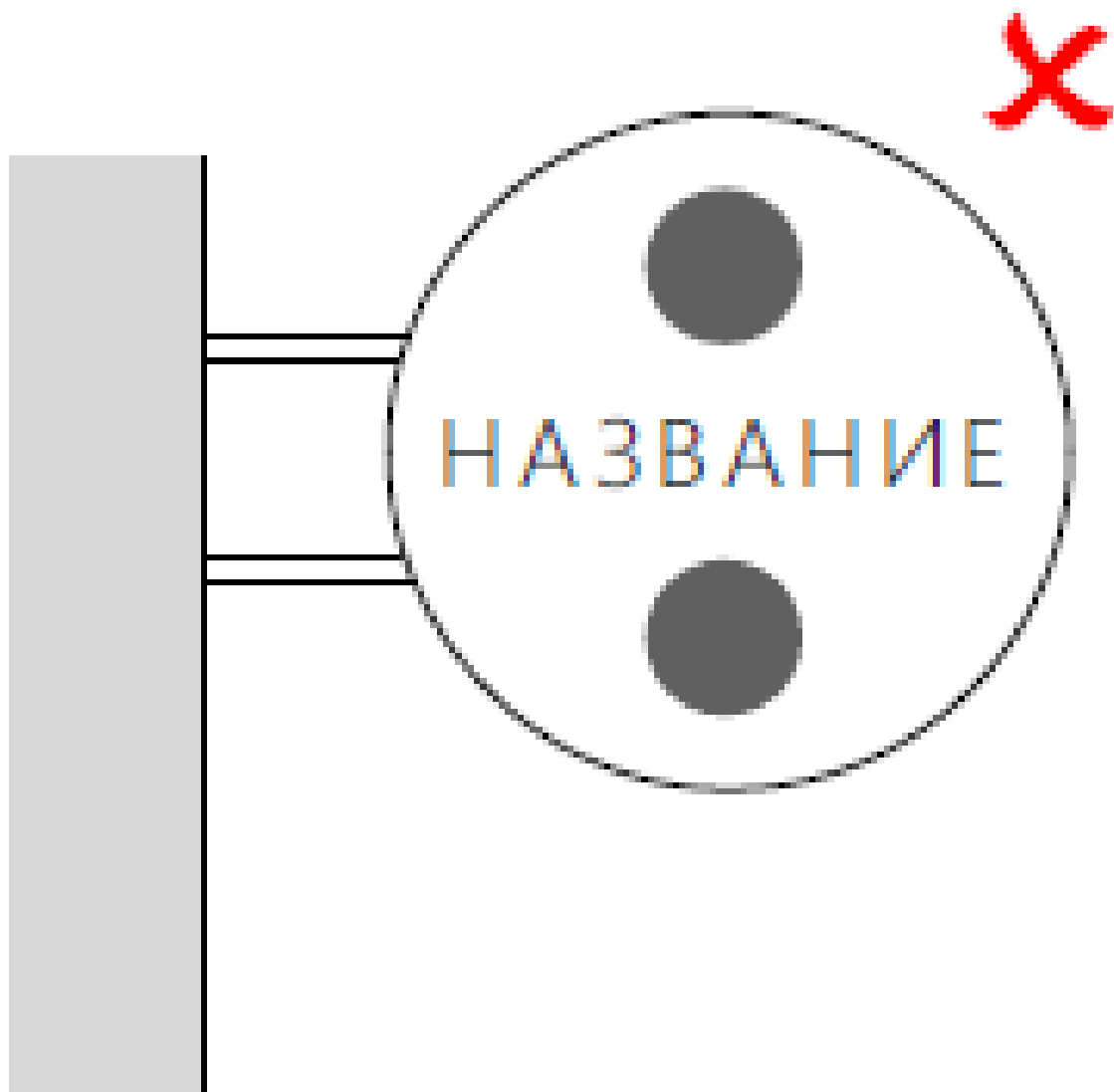

Рисунок 12

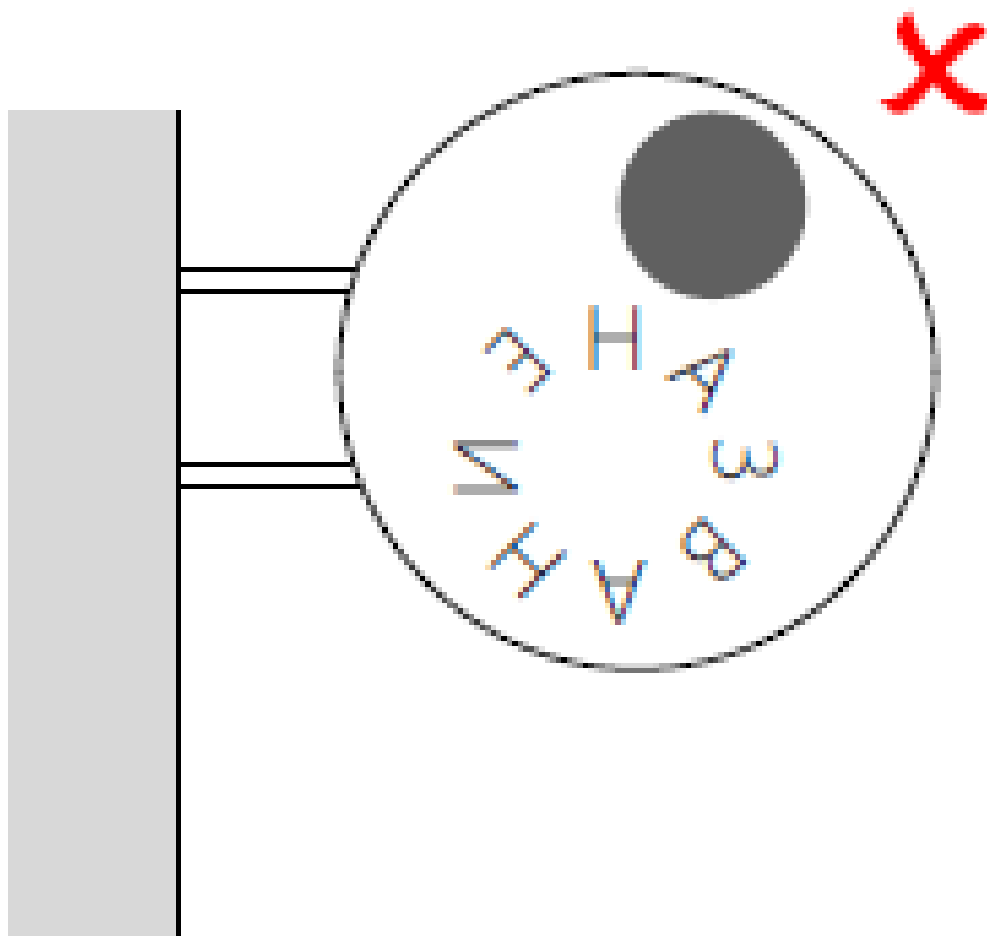

Рисунок 13

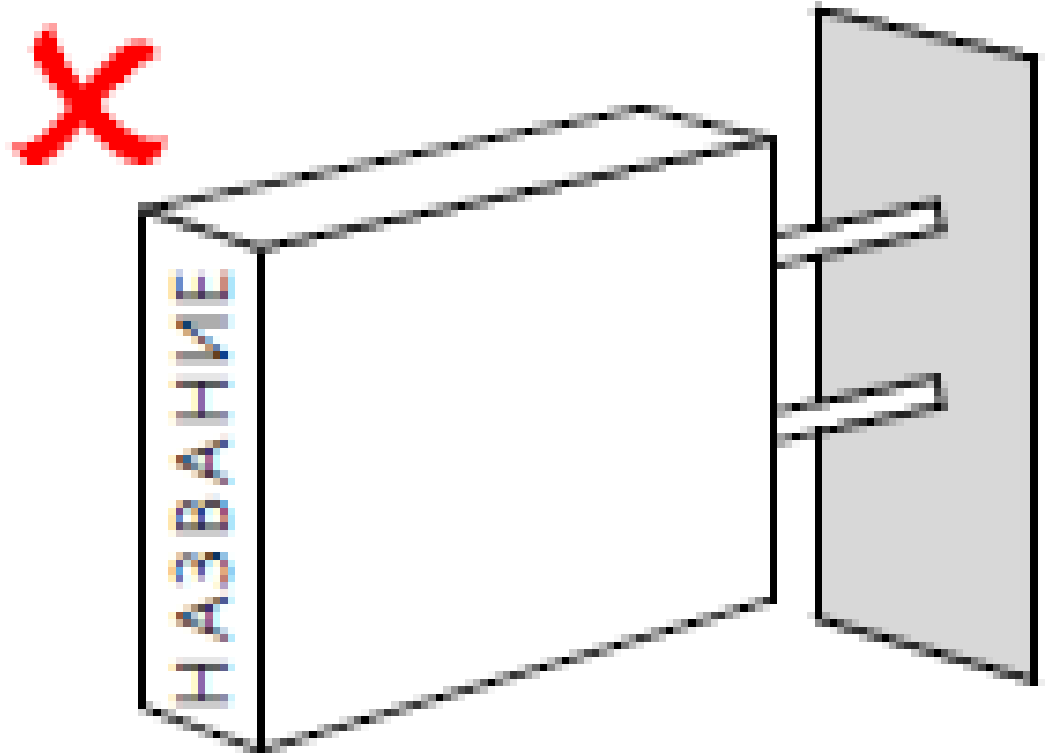

Рисунок 14



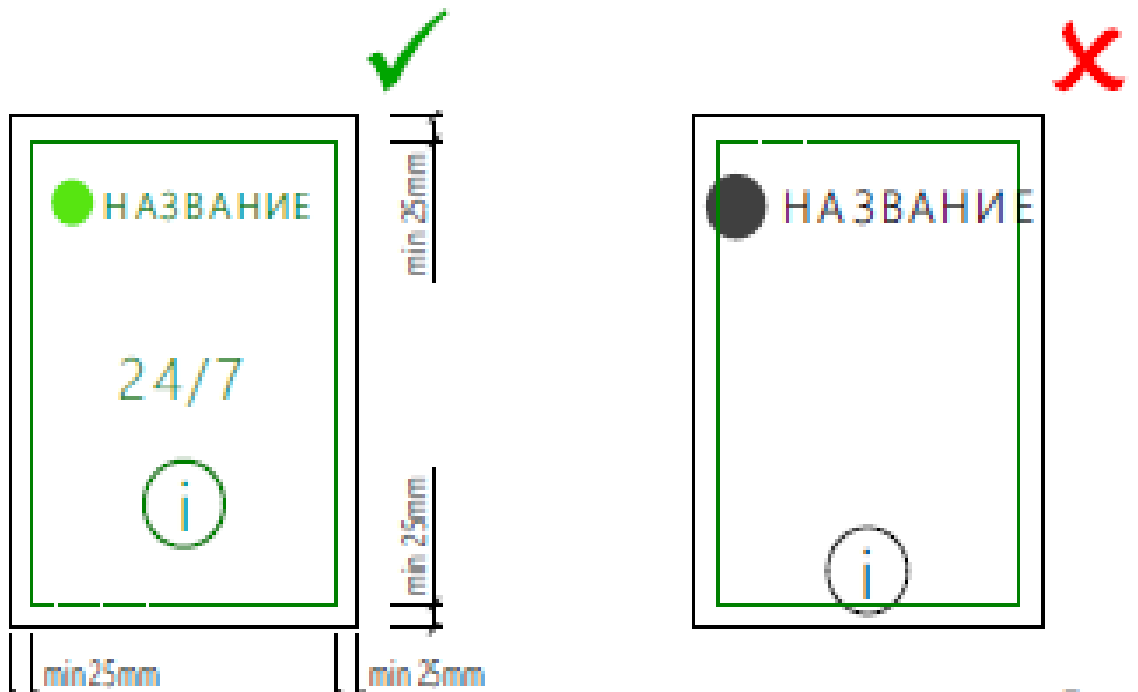

Рисунок 15

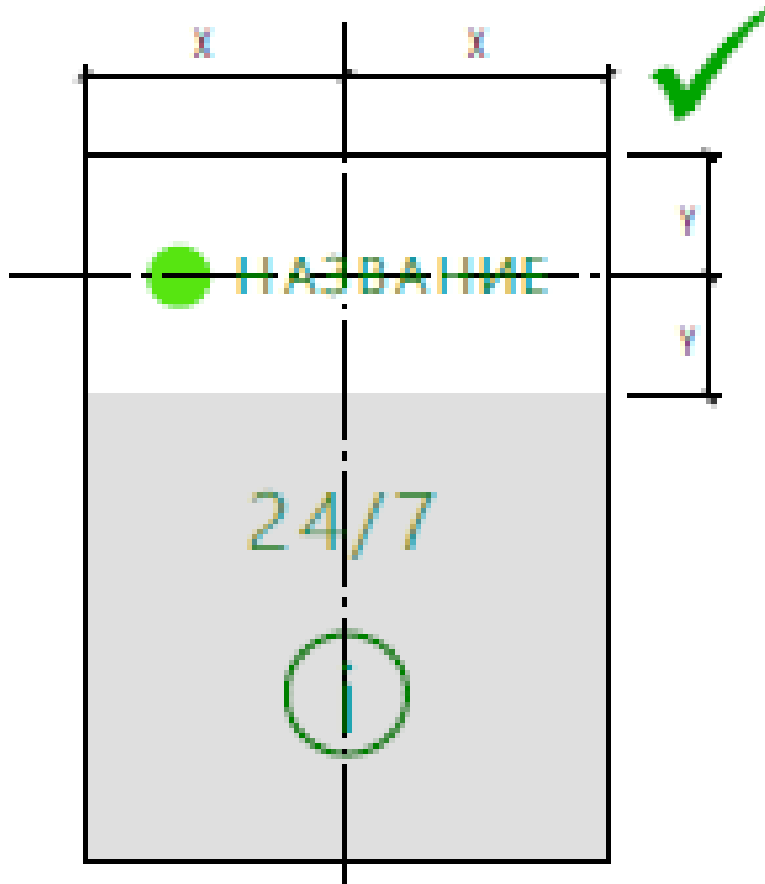

6 этаж	НАЗВАНИЕ
6 этаж	НАЗВАНИЕ
4 этаж	НАЗВАНИЕ
3 этаж	НАЗВАНИЕ
2 этаж	НАЗВАНИЕ
1 этаж	НАЗВАНИЕ

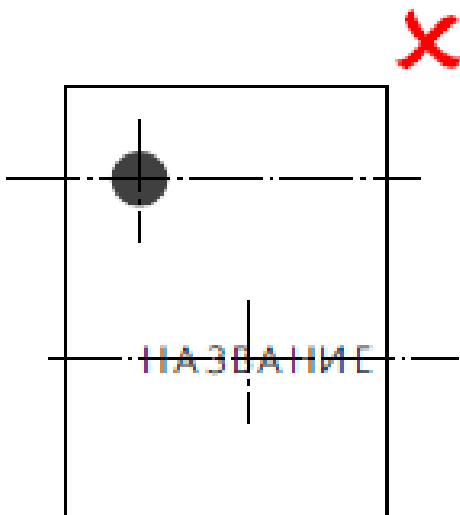
Рисунок 16



6 этаж	НАЗВАНИЕ
НАЗВАНИЕ	
4 этаж	НАЗВАНИЕ
НАЗВАНИЕ	3 этаж
2 этаж	НАЗВАНИЕ
НАЗВАНИЕ	

Рисунок 17

## Требования к информационным конструкциям в витринах



Рисунок 18



Рисунок 19

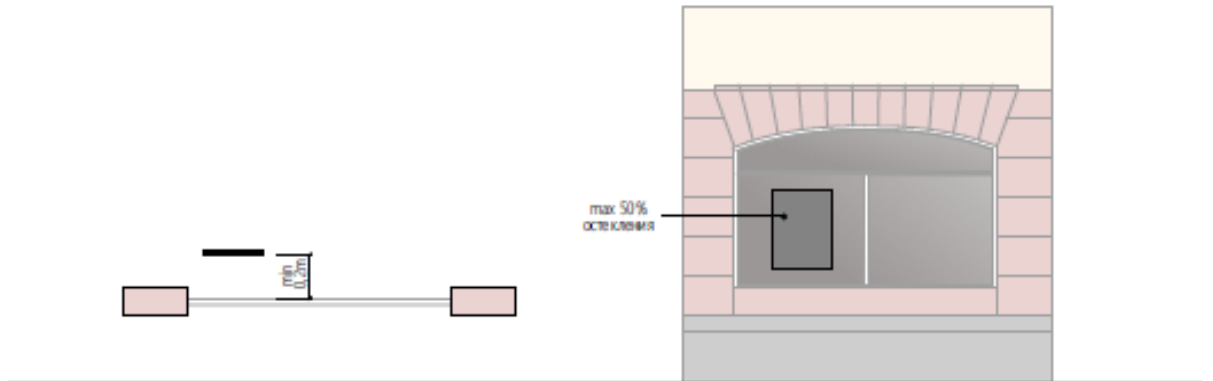

Рисунок 20

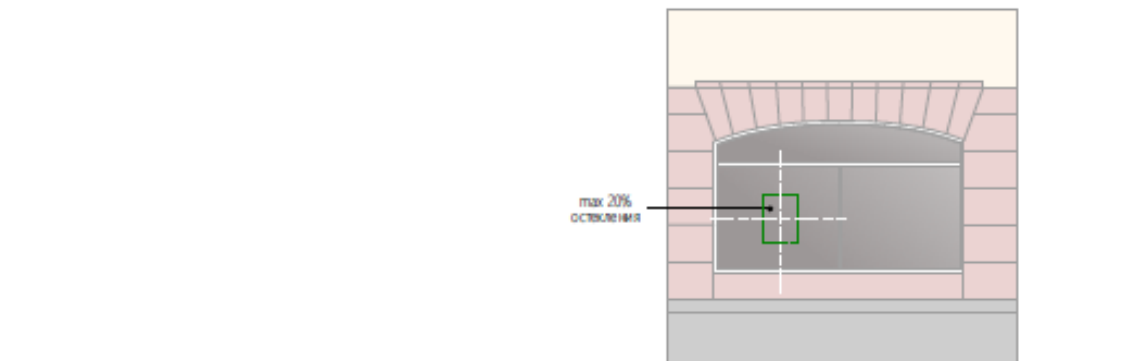

Рисунок 21

## Требования ко всем типам вывесок

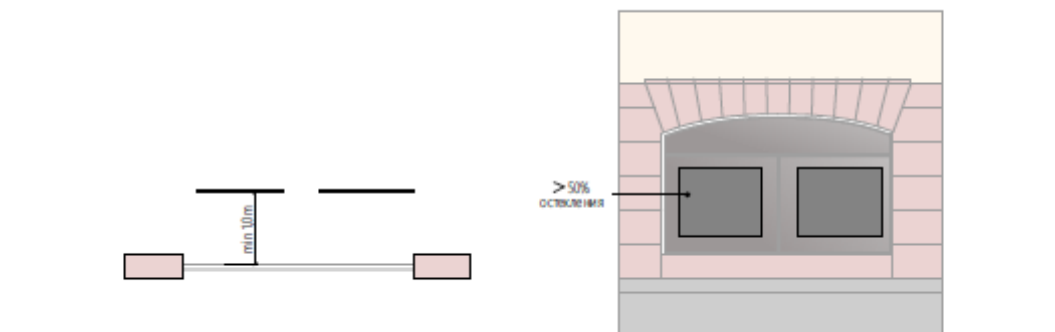

Рисунок 22

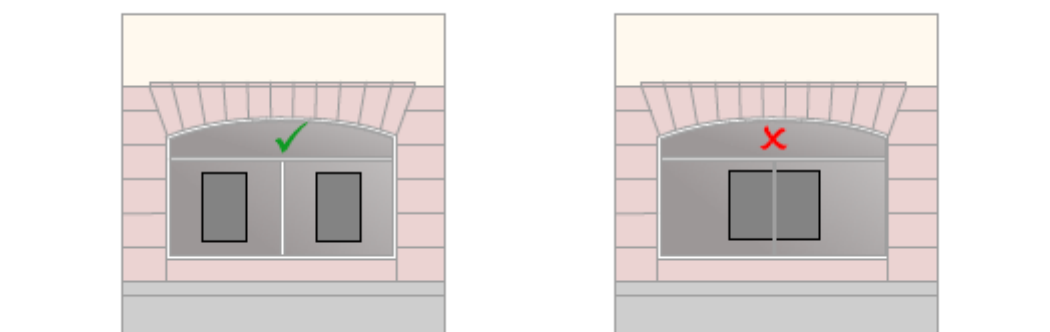

Рисунок 23

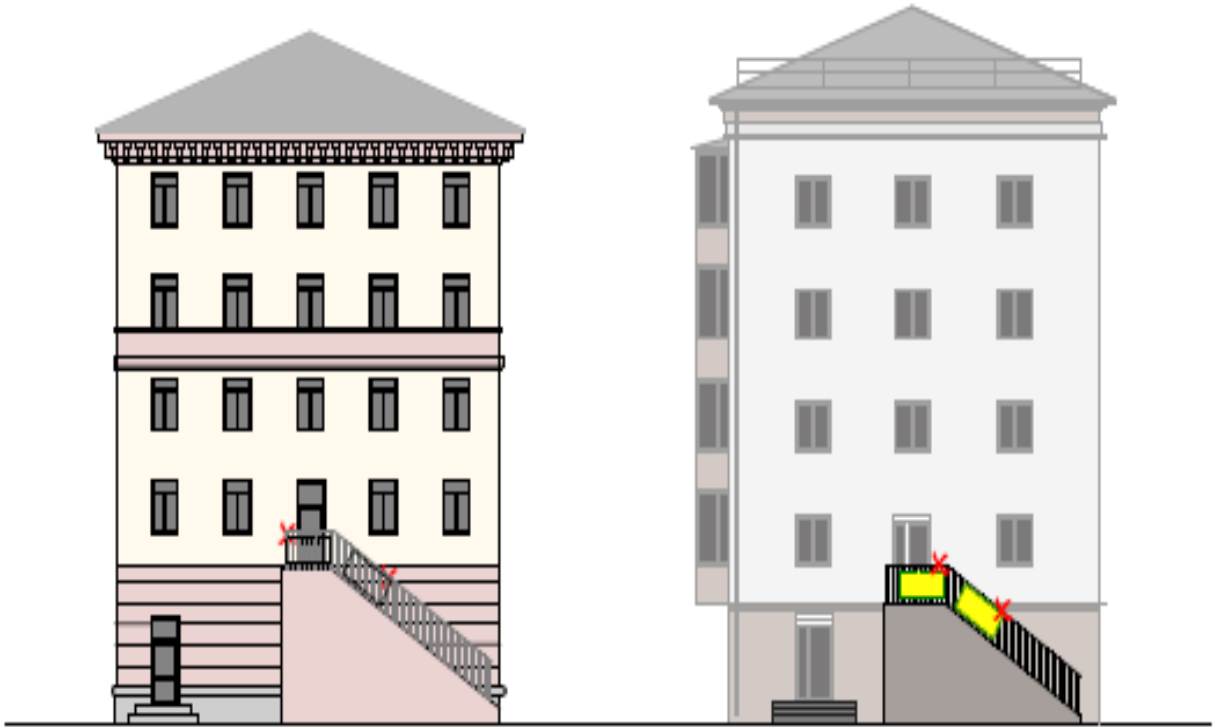

Рисунок 24

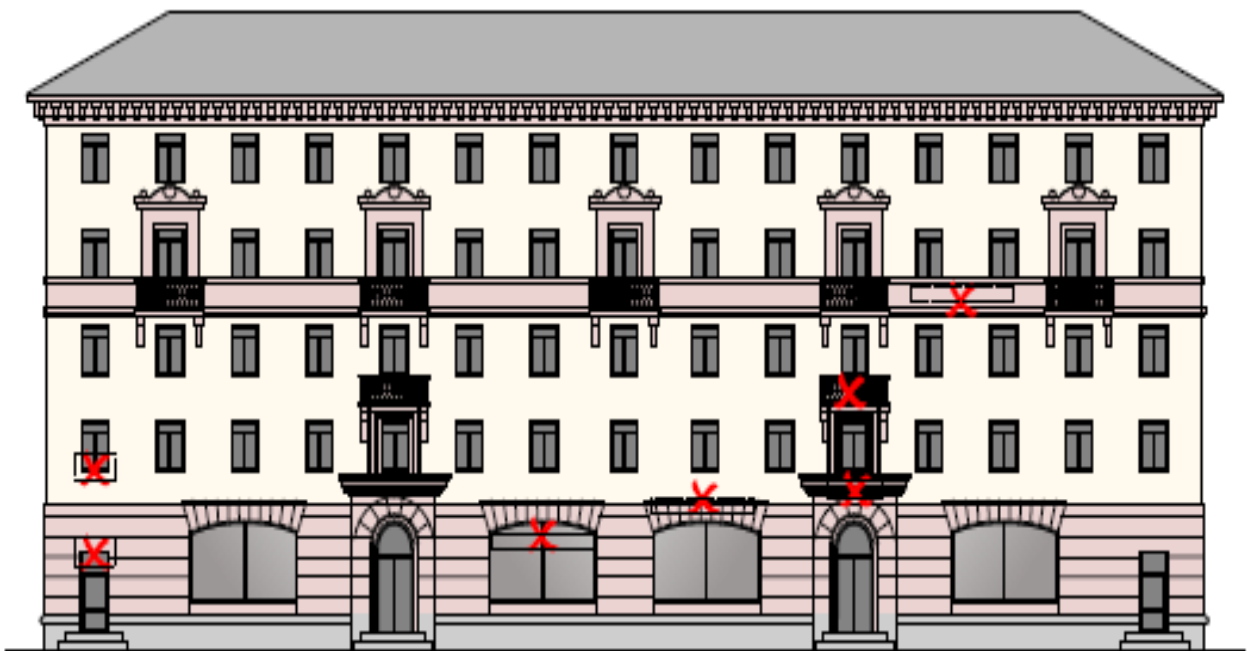

Рисунок 25

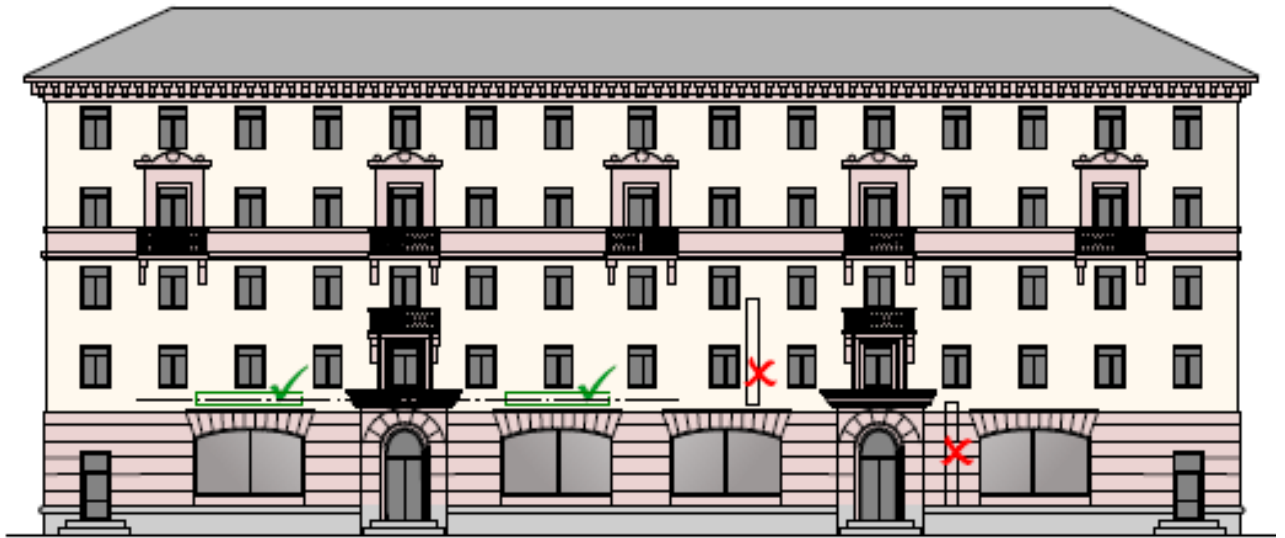

Рисунок 26

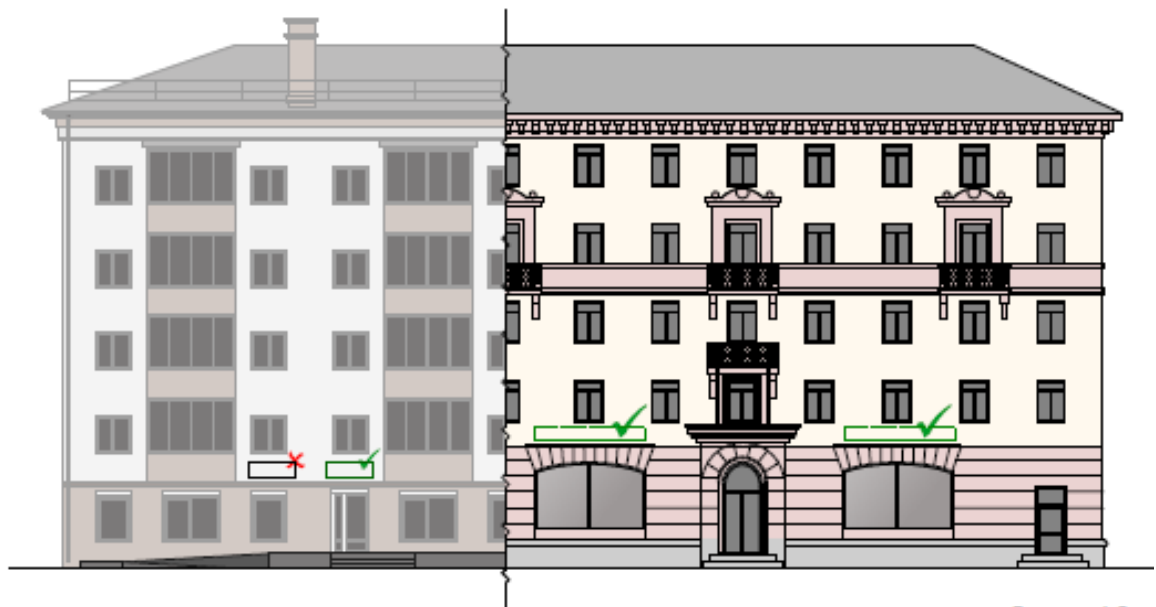

Рисунок 27



Рисунок 28

Рекомендации для вывесок организаций, которым важно подчеркнуть их высокий статус, качество товаров и услуг

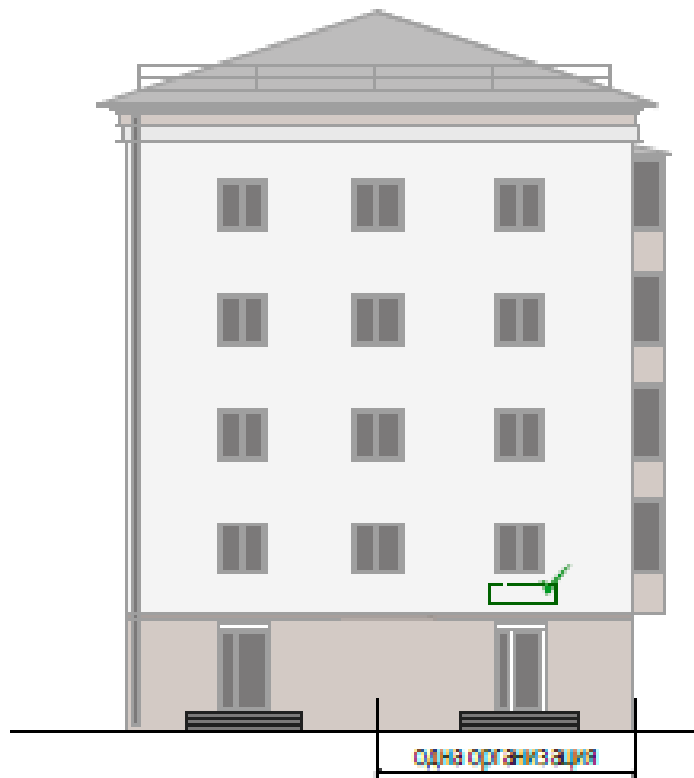

Рисунок 29

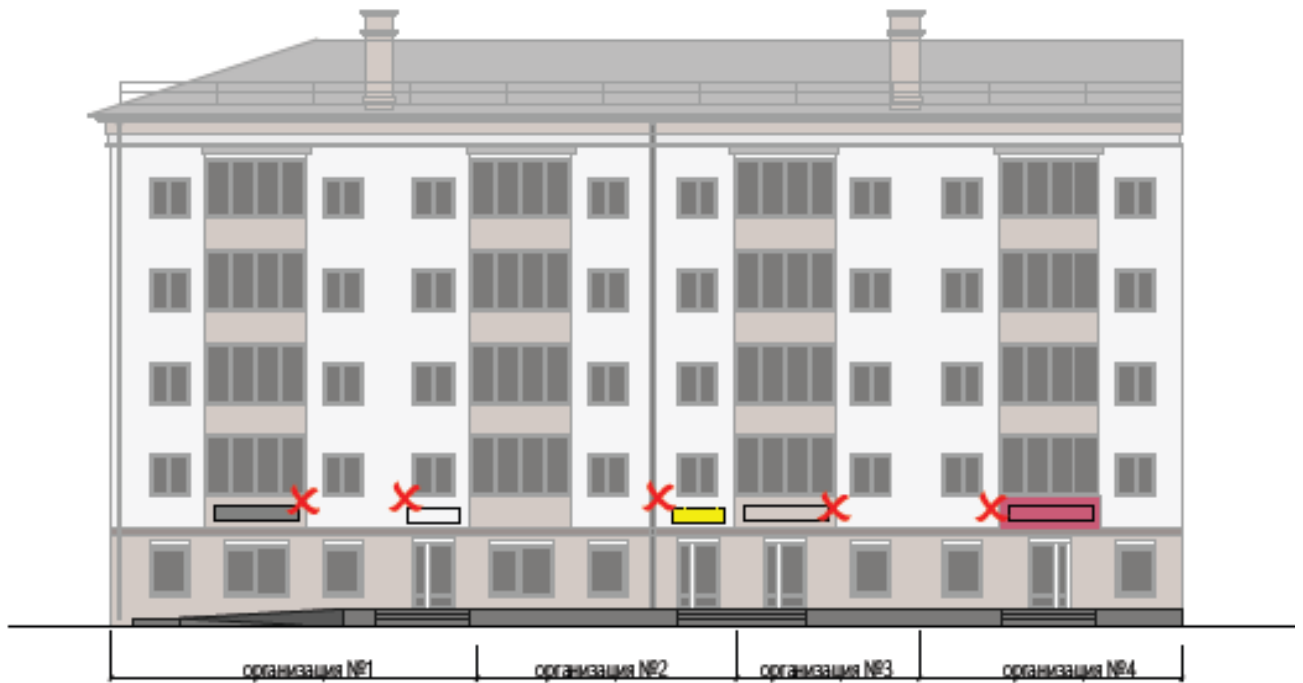

Рисунок 30

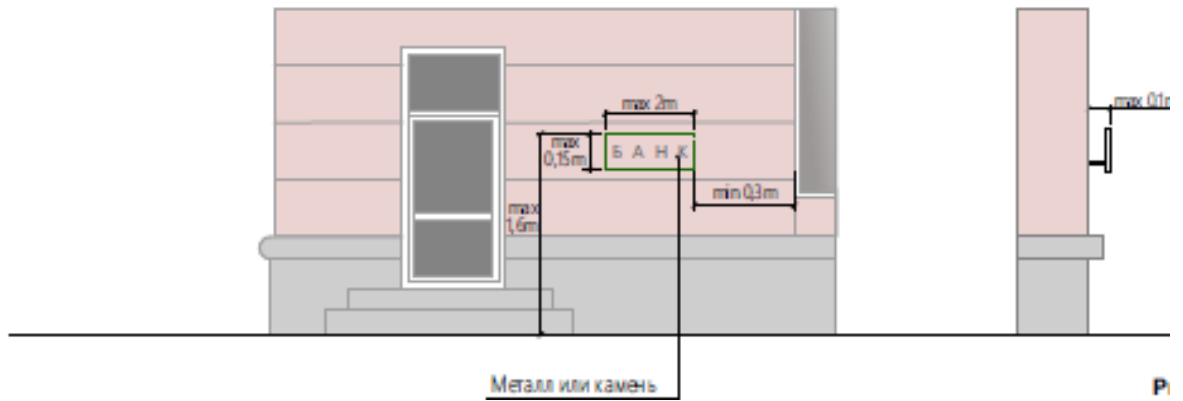

Рисунок 31

**Требования и рекомендации для всех типов вывесок**

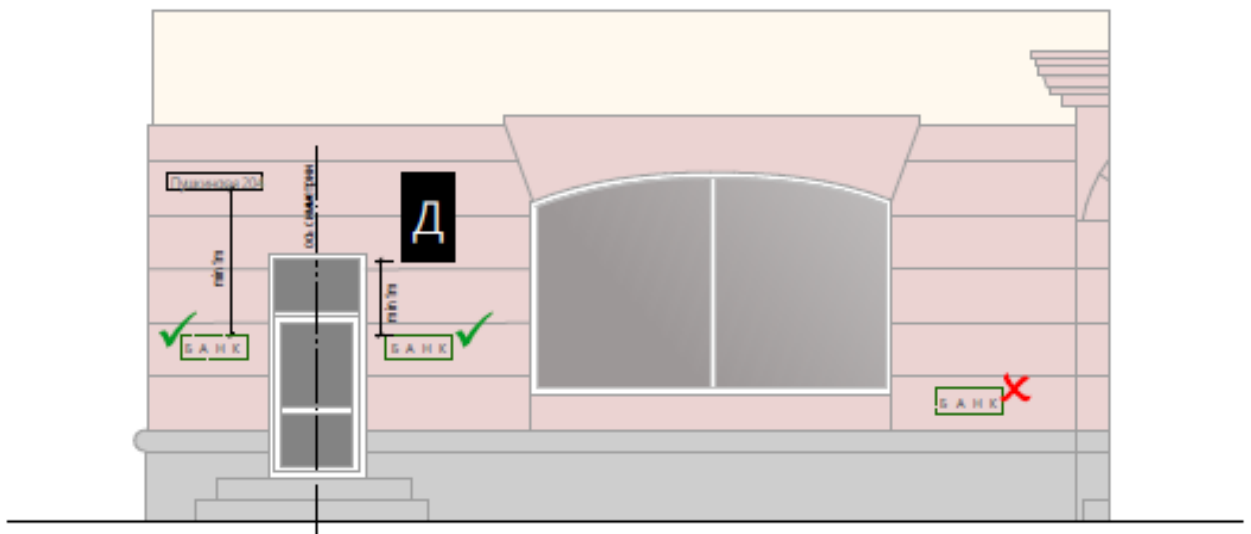
Рисунок 32

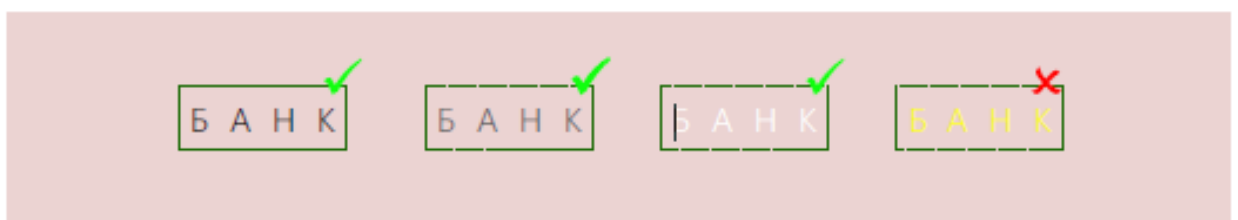

Рисунок 33

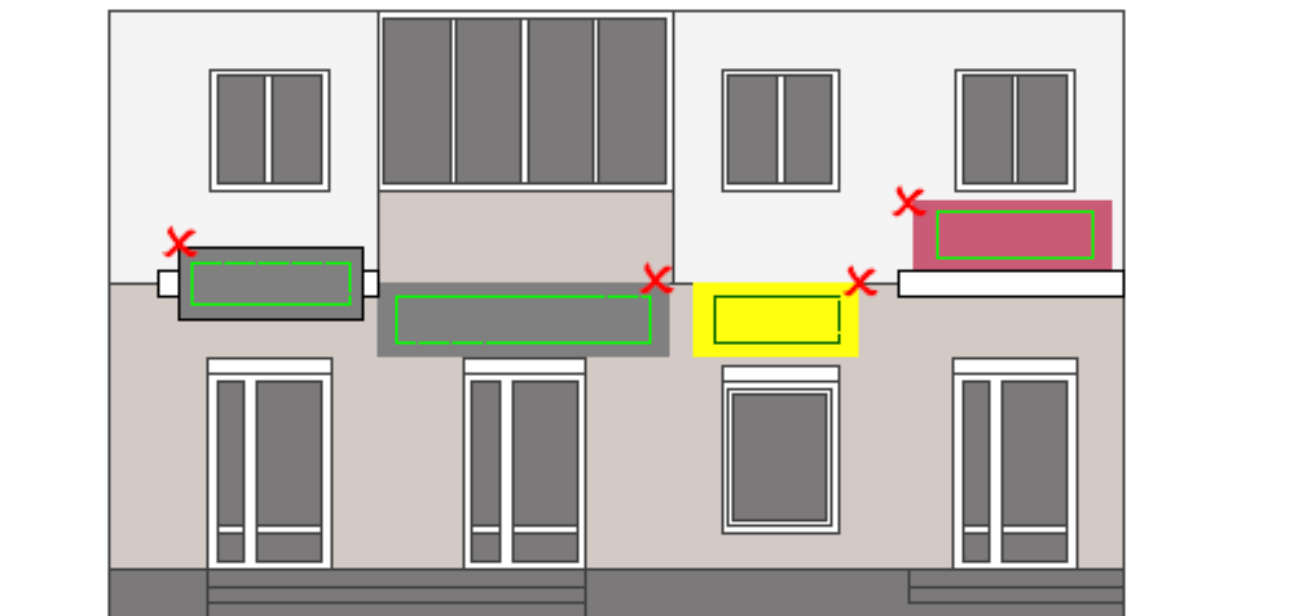

Рисунок 34



Рисунок 35



Рисунок 36

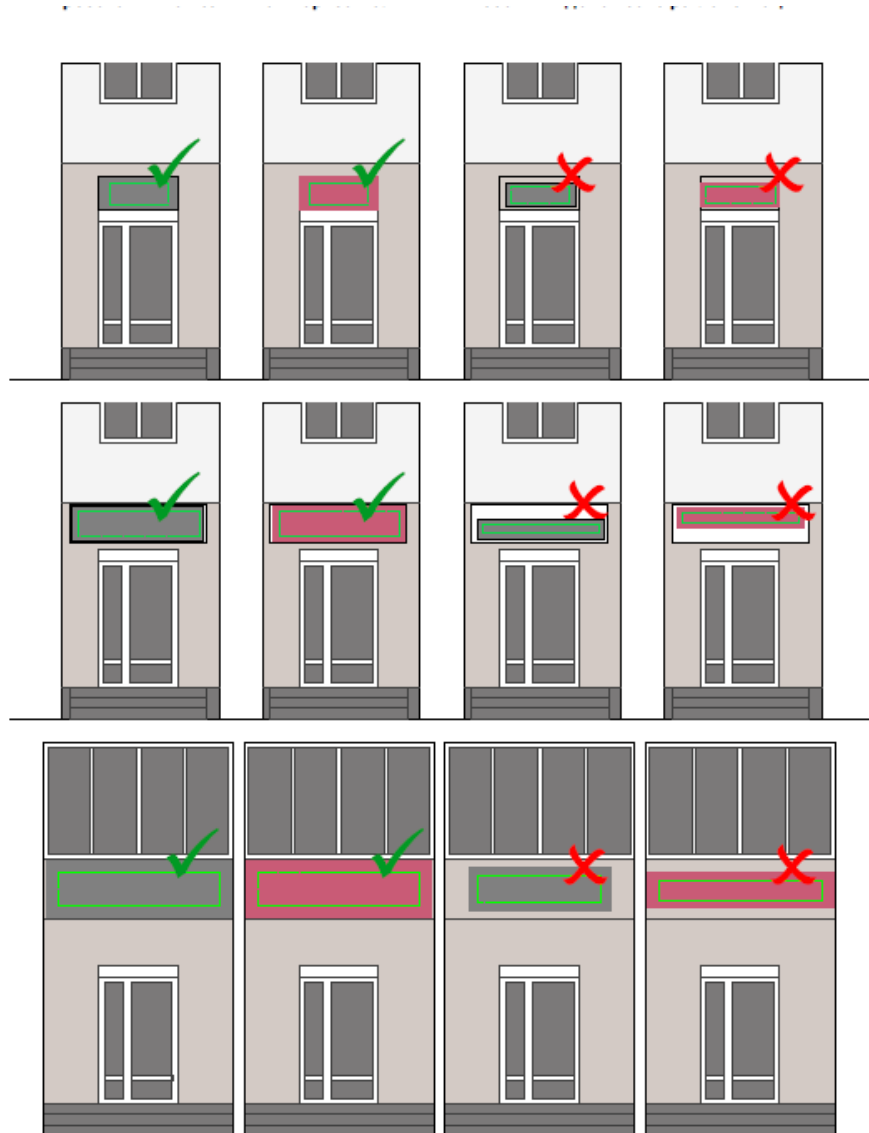

Рисунок 37

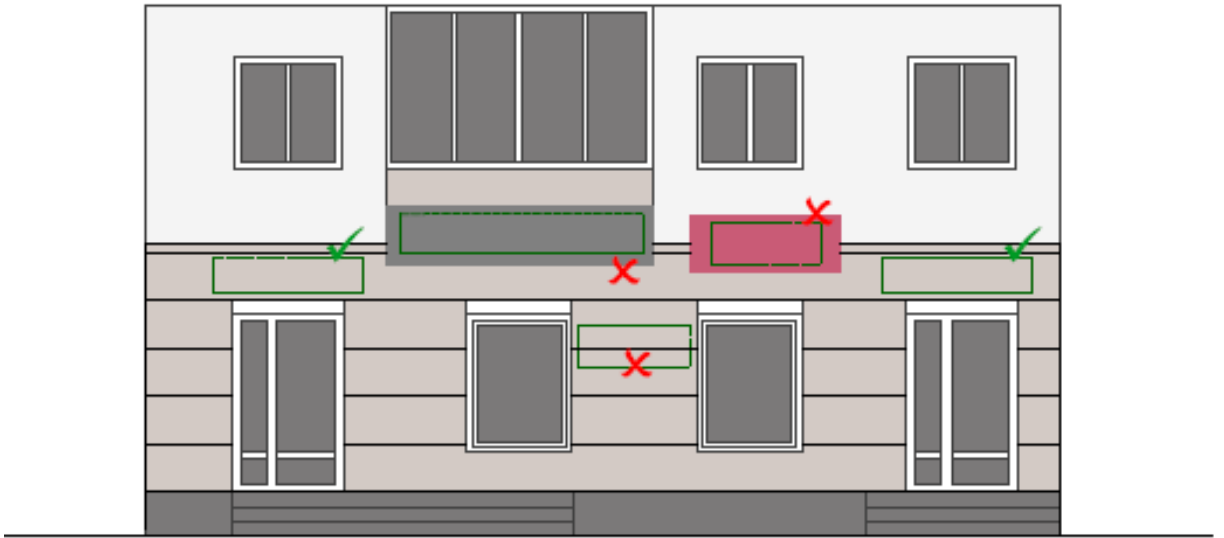

Рисунок 38

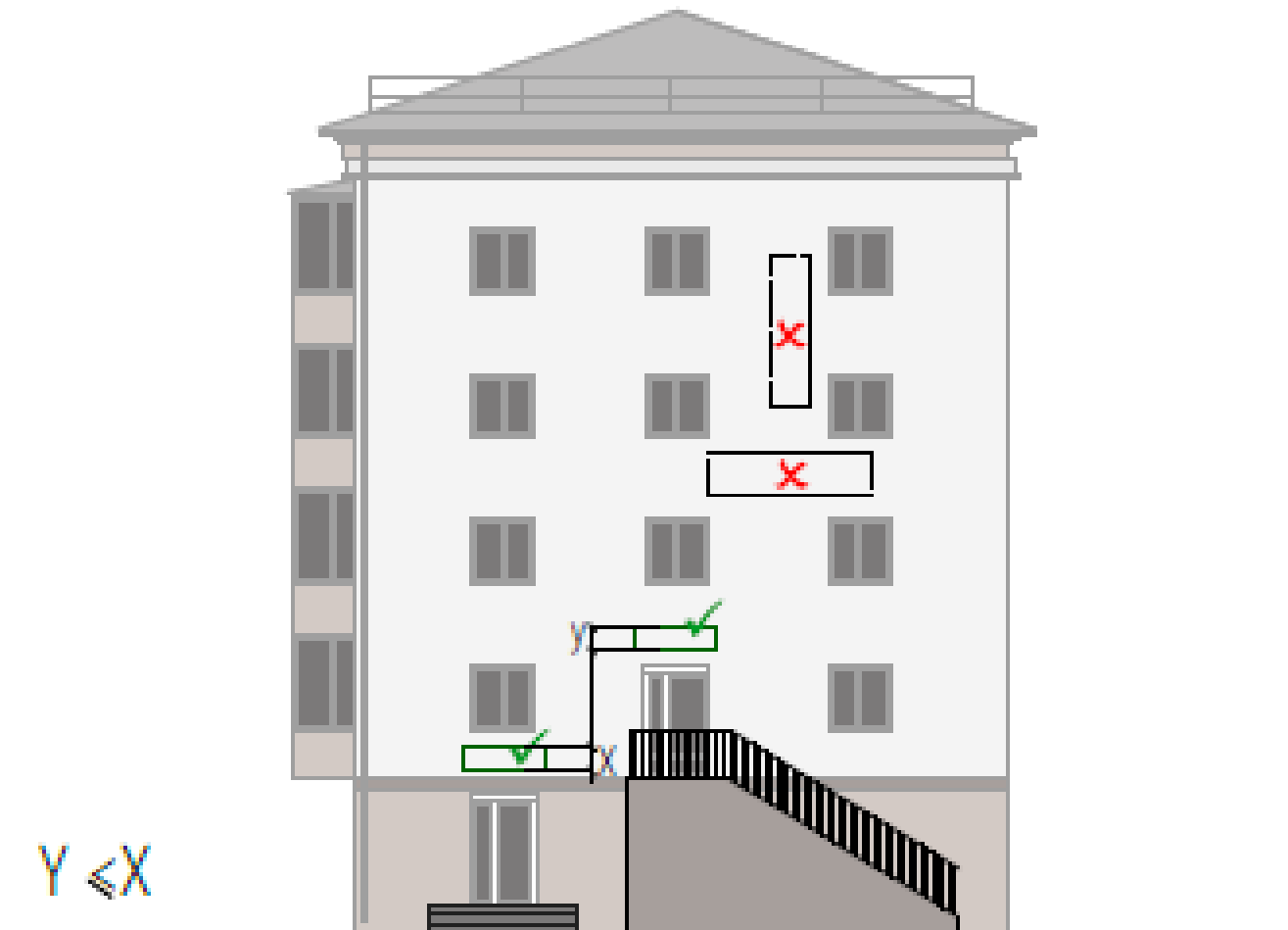

Рисунок 39



Рисунок 40

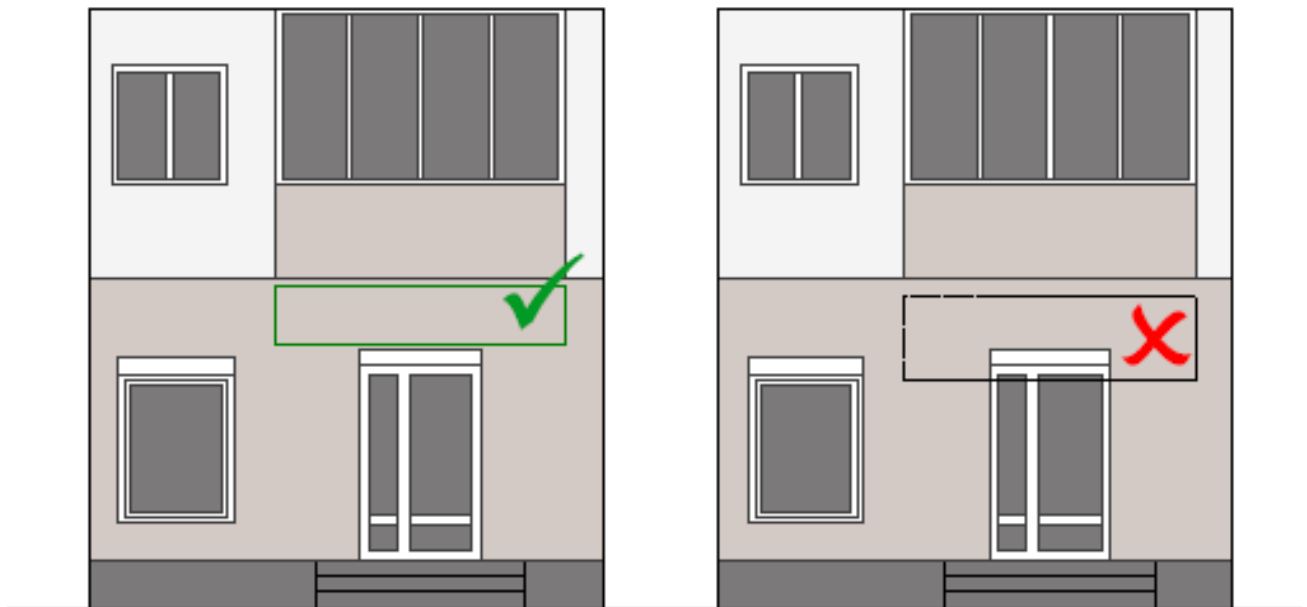

Рисунок 41

Требования и рекомендации для всех типов вывесок на общественных зданиях

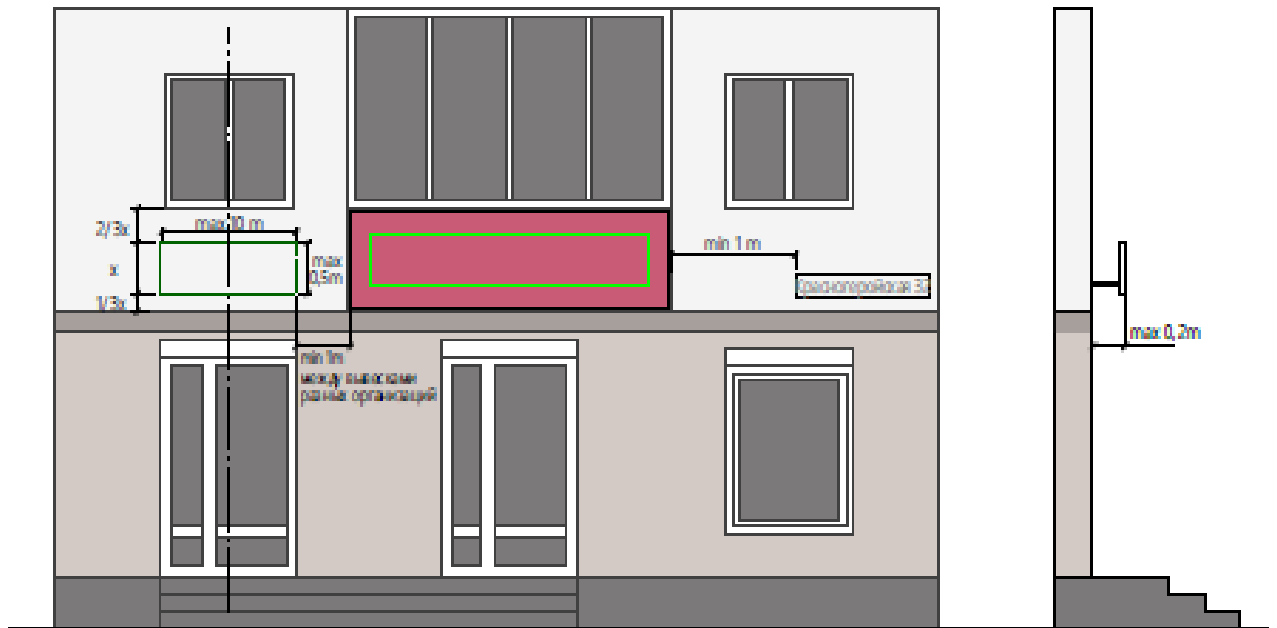

Рисунок 42

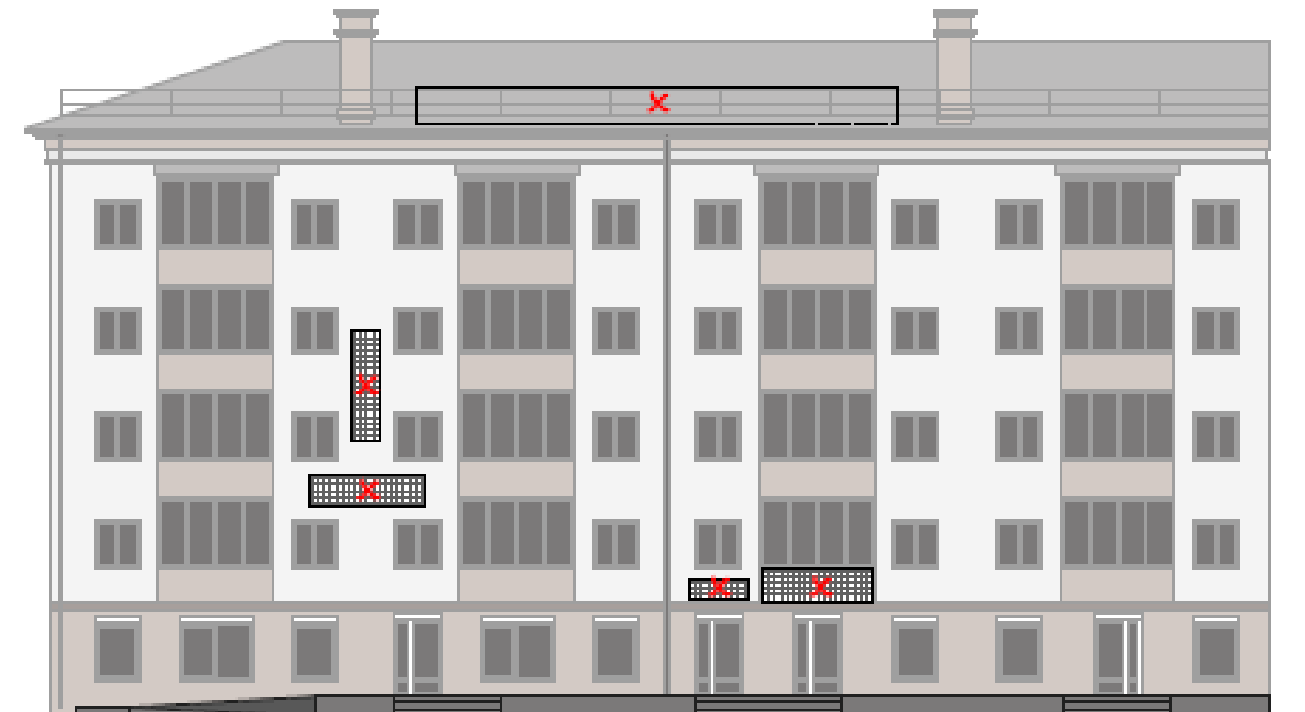

Рисунок 43

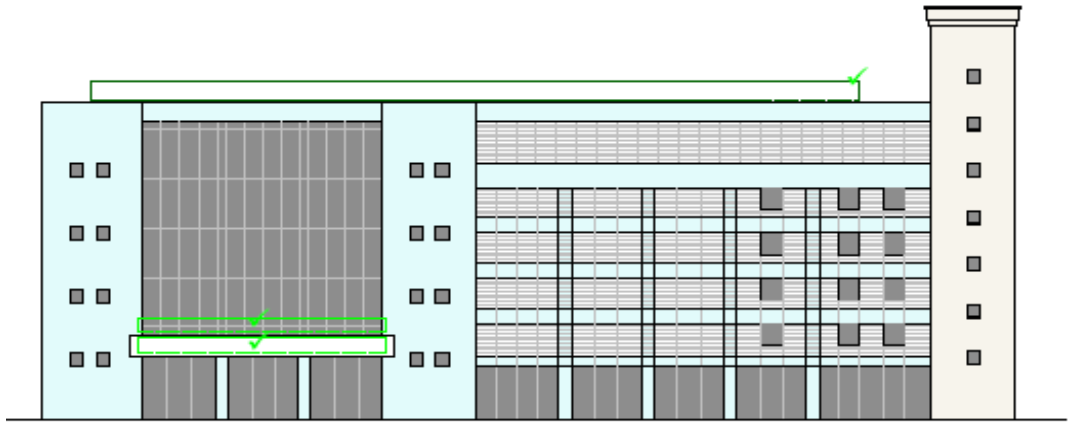

Рисунок 44

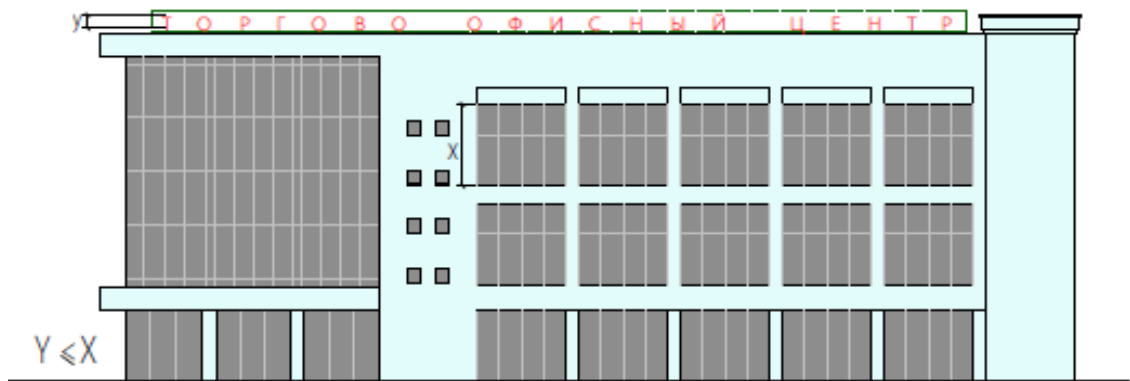

Рисунок 45

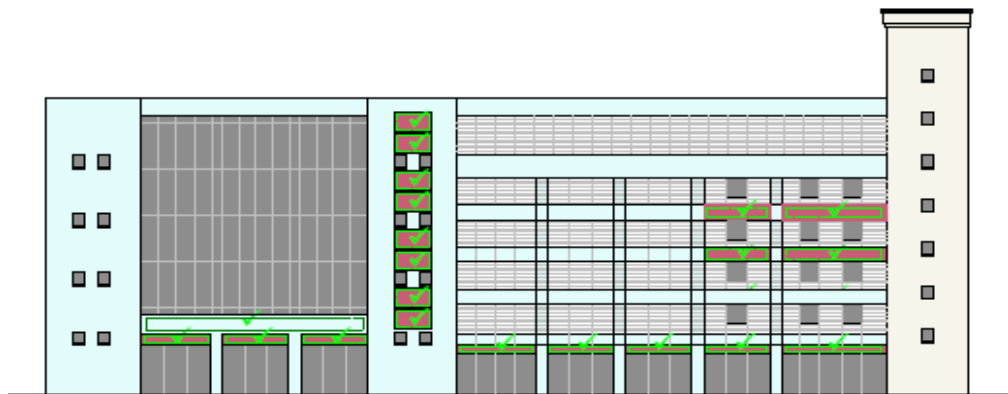
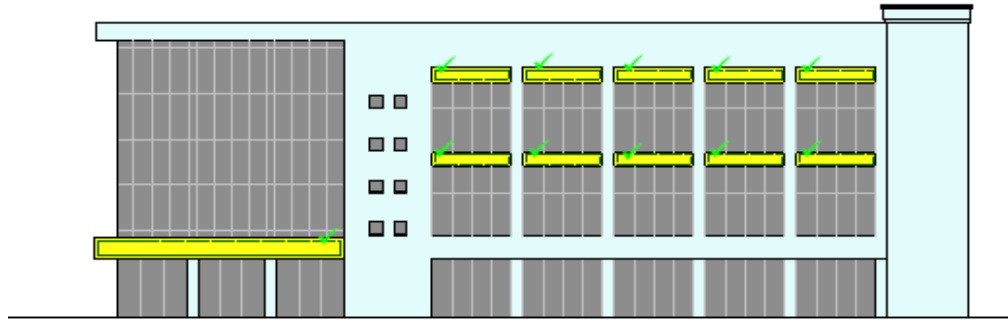

Рисунок 46

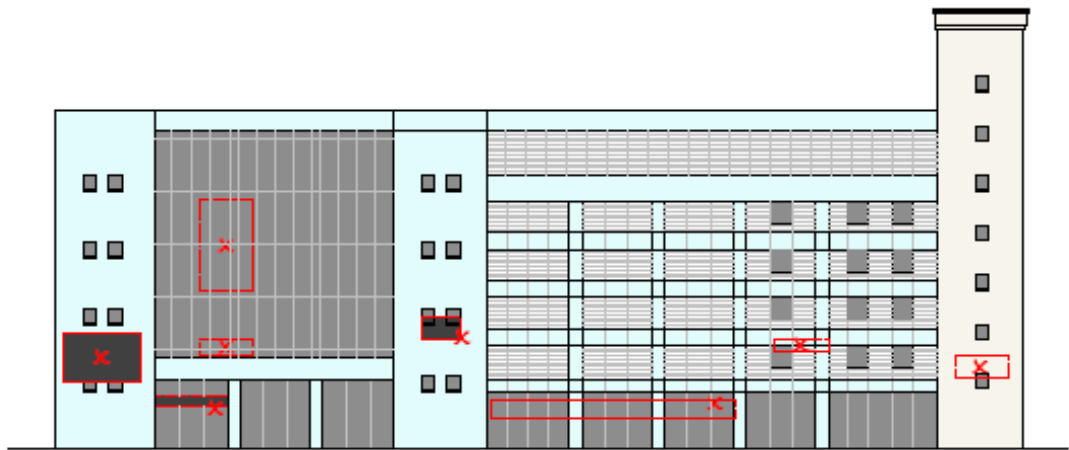

Рисунок 47

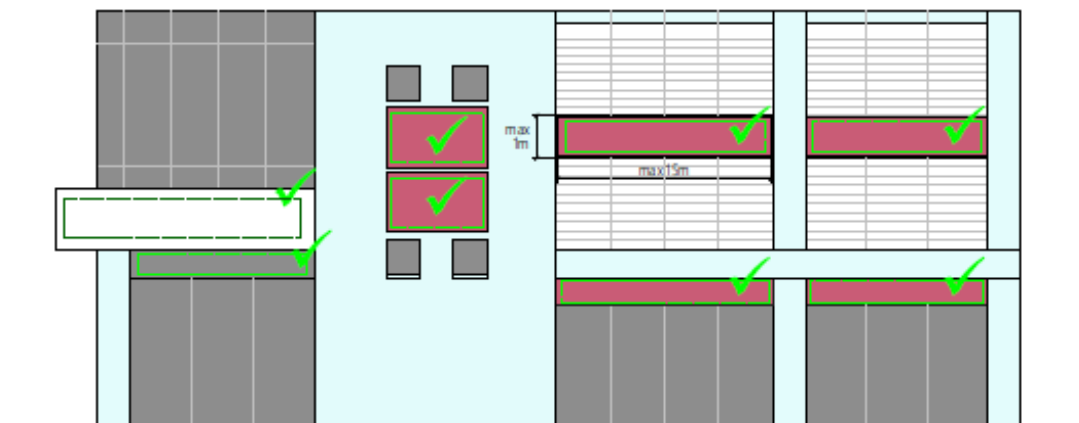

Рисунок 48

Требования и рекомендации для вывесок из отдельных букв и знаков

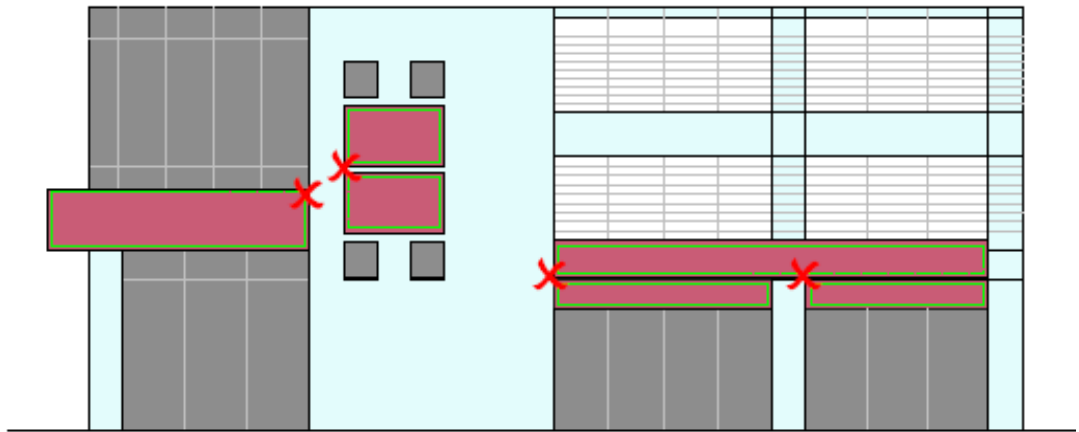

Рисунок 49

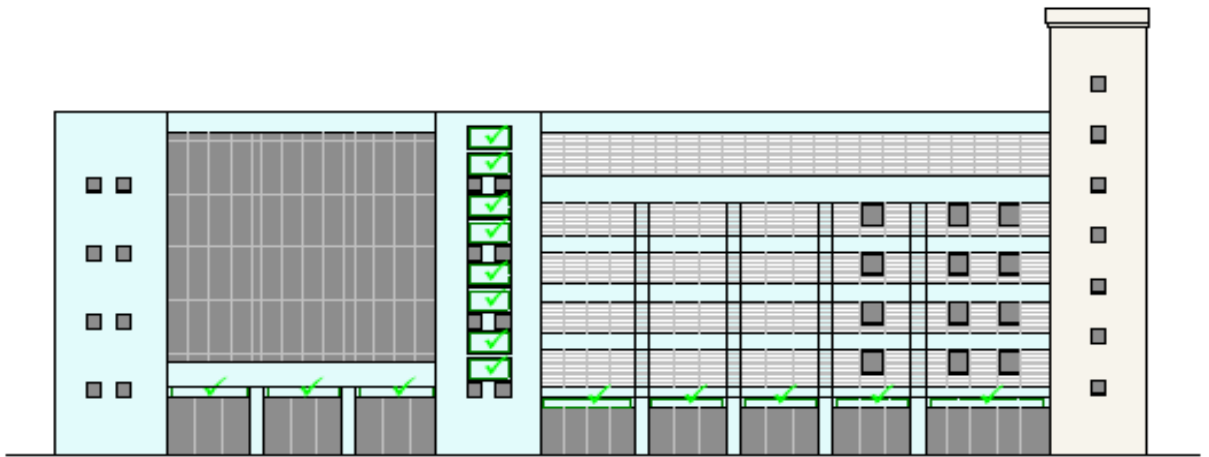

Рисунок 50

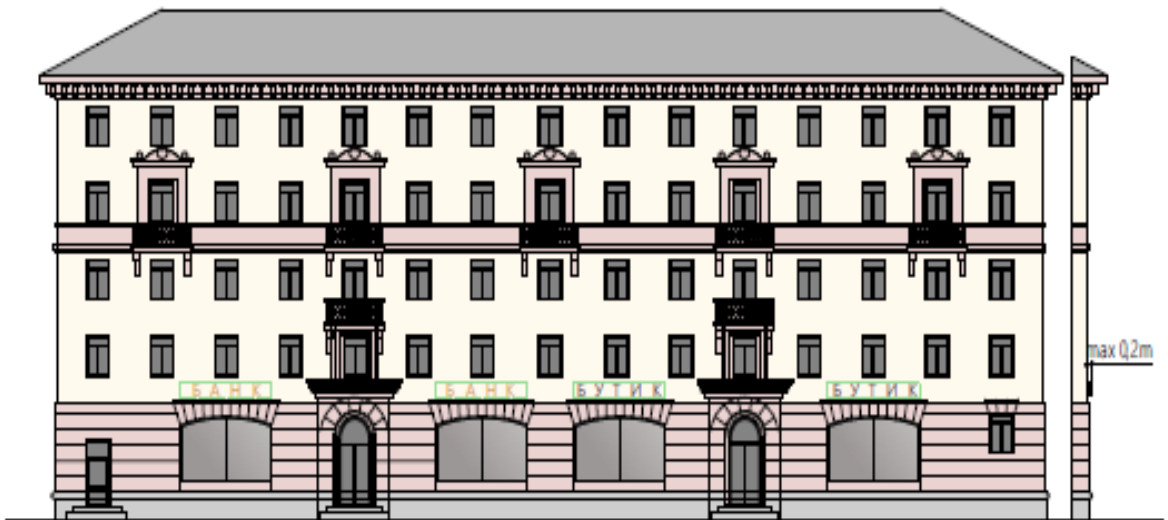

Рисунок 51

Требования и рекомендации для вывесок из отдельных букв и знаков на подложке

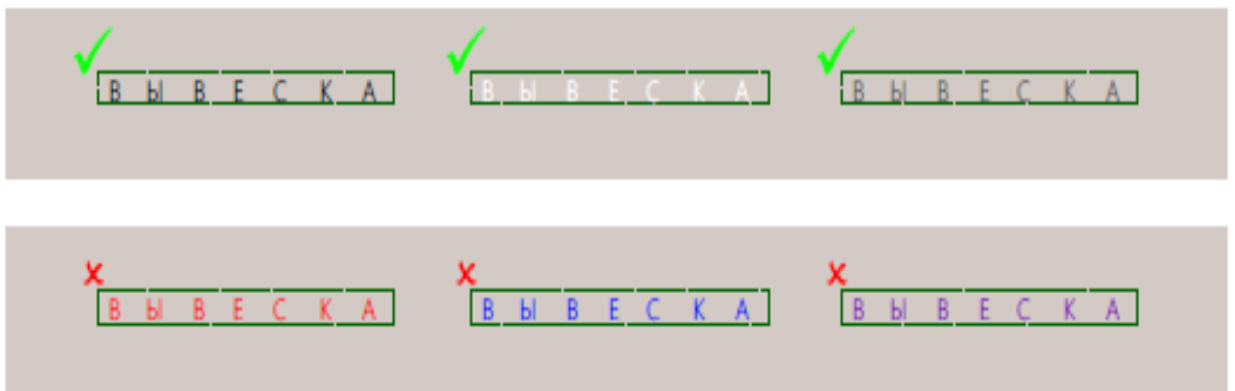

Рисунок 52

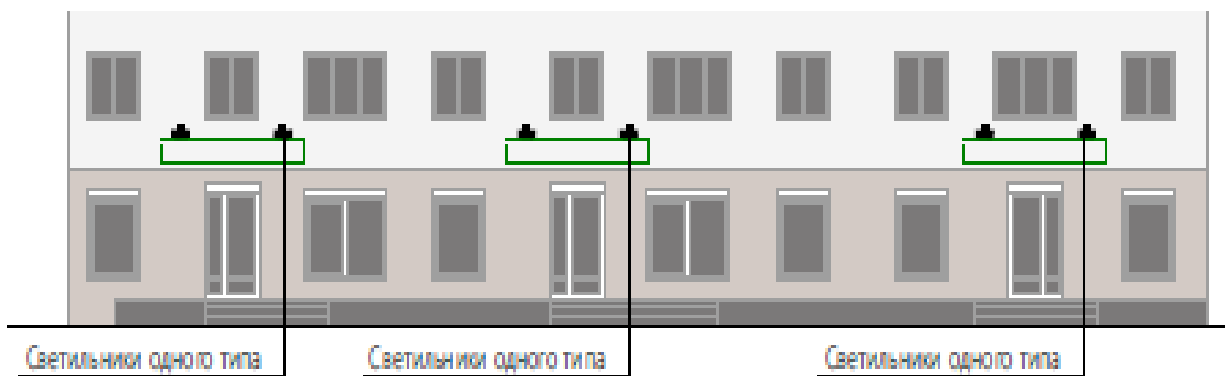



Рисунок 53

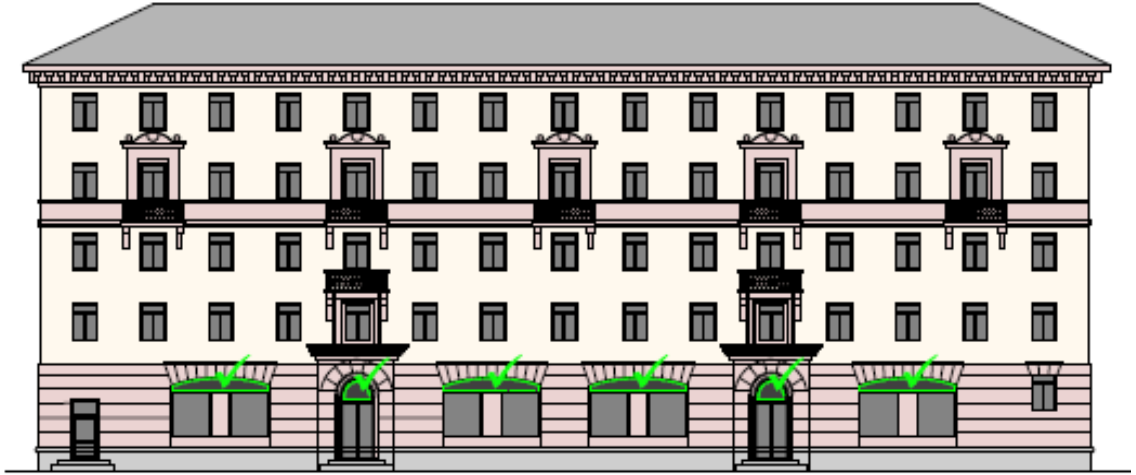

Рисунок 54

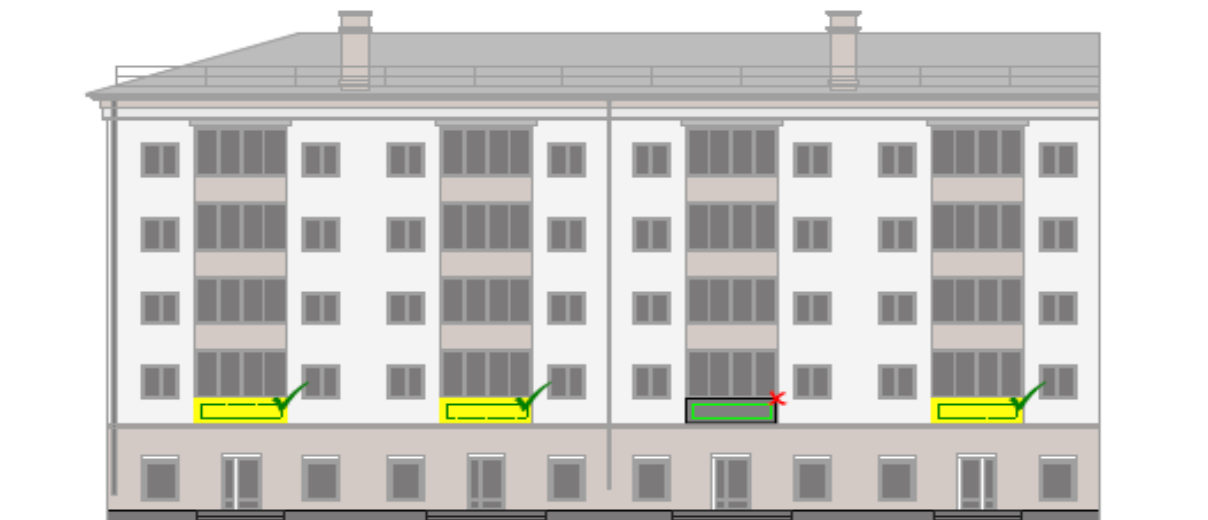

Рисунок 55



Рисунок 56



Рисунок 57

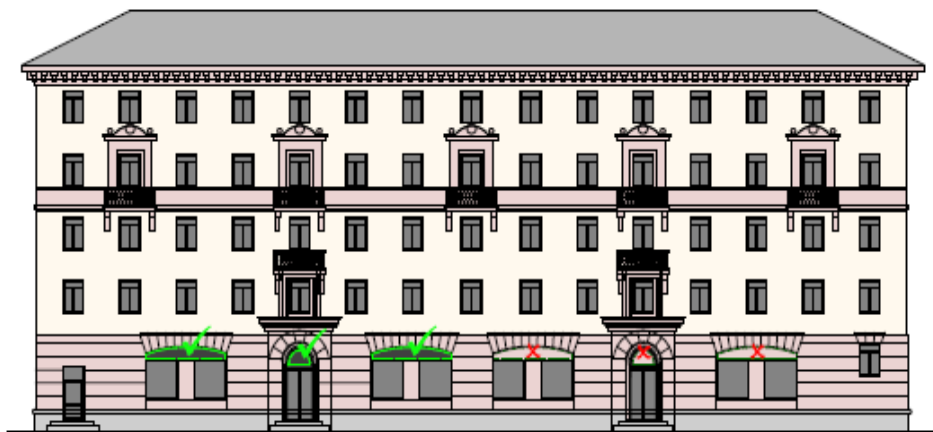

Рисунок 58

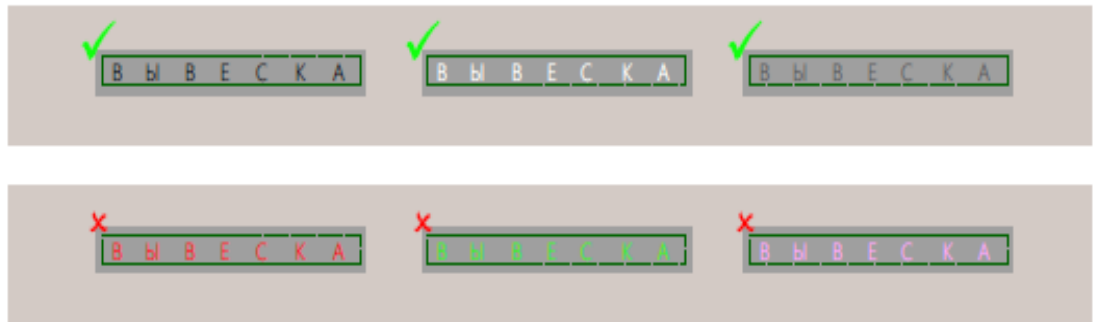

Рисунок 59

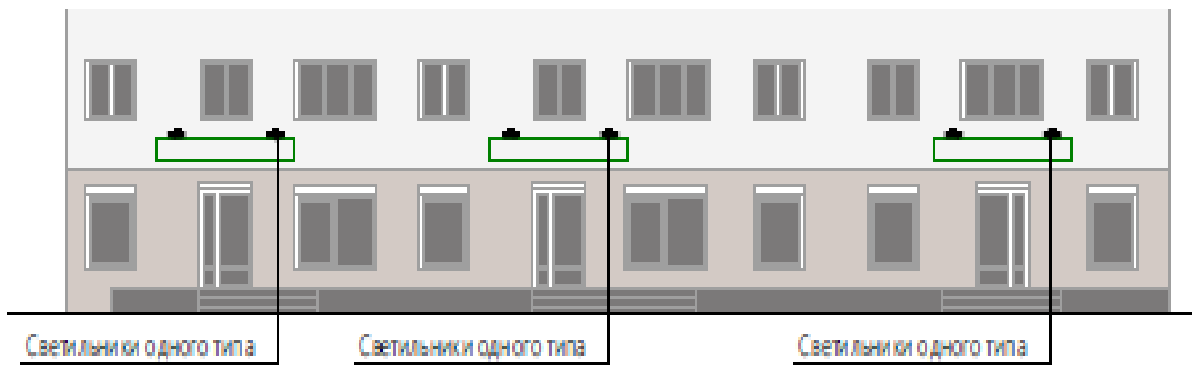

Рисунок 60

**Требования и рекомендации для плоских вывесок**

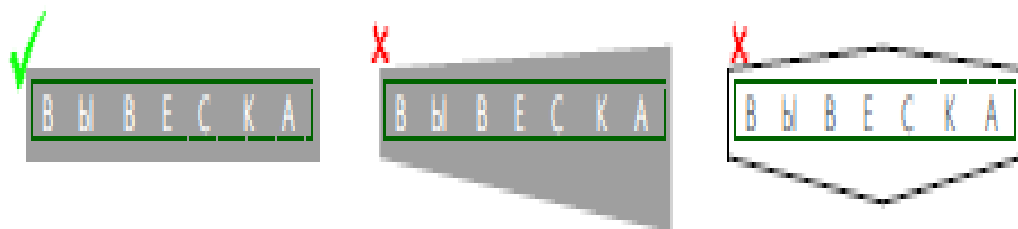
Рисунок 61



Рисунок 62



Рисунок 63

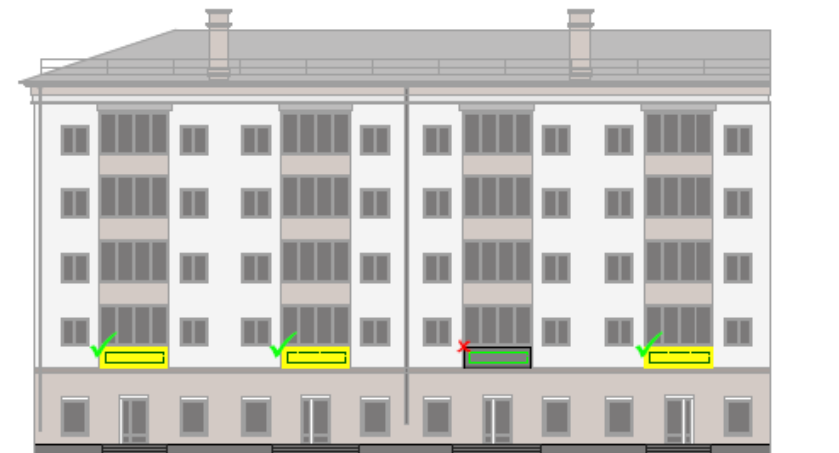

Рисунок 64



Рисунок 65

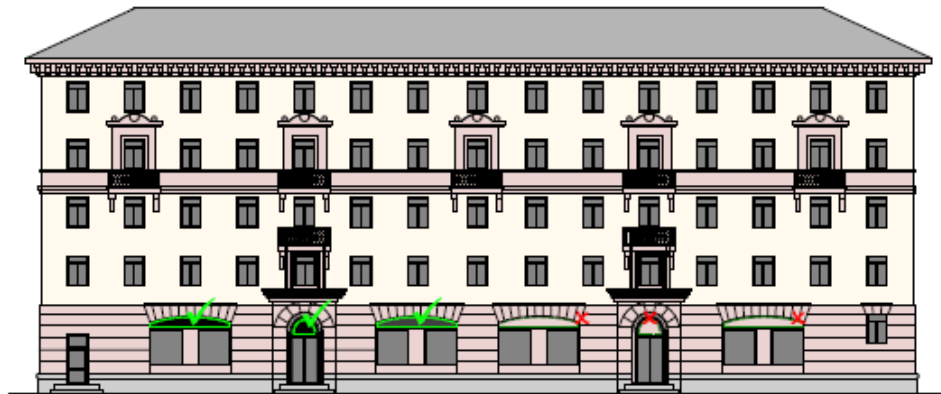

Рисунок 66



Рисунок 67

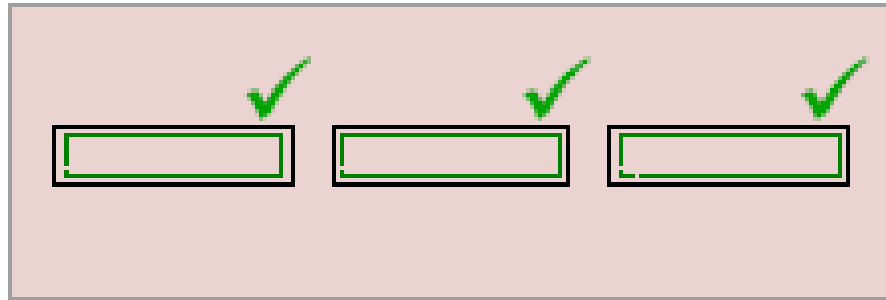

Рисунок 68

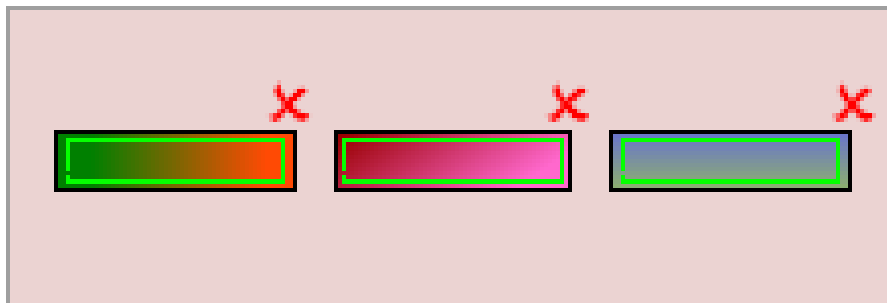

Рисунок 69

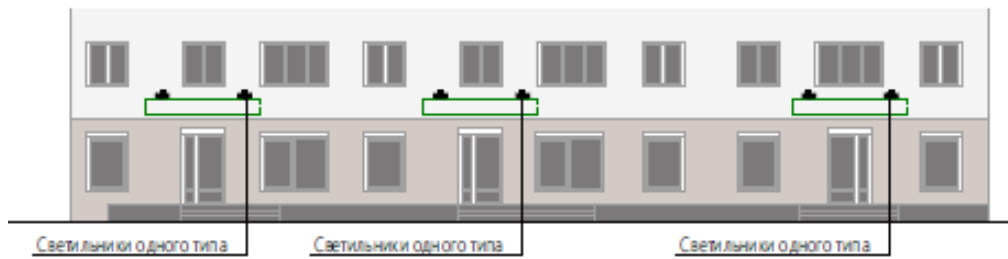

Рисунок 70

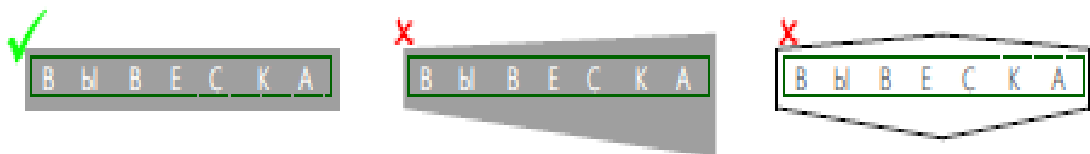

Рисунок 71

## Требования и рекомендации для лайтбоксов (световых коробов) и медиа вывесок

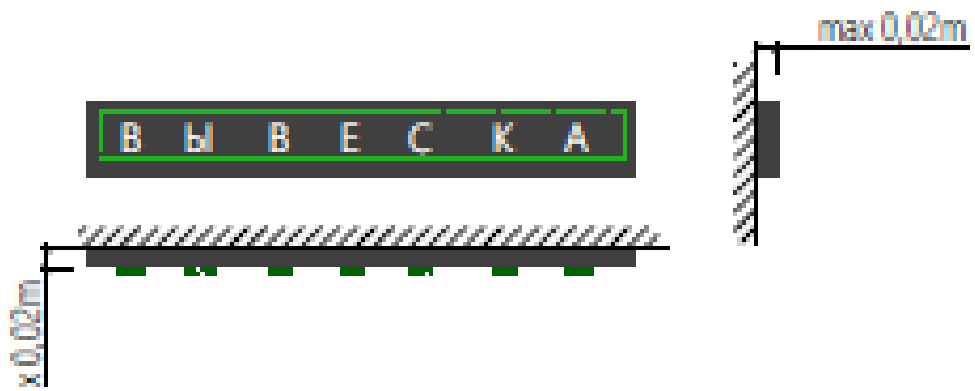

Рисунок 72

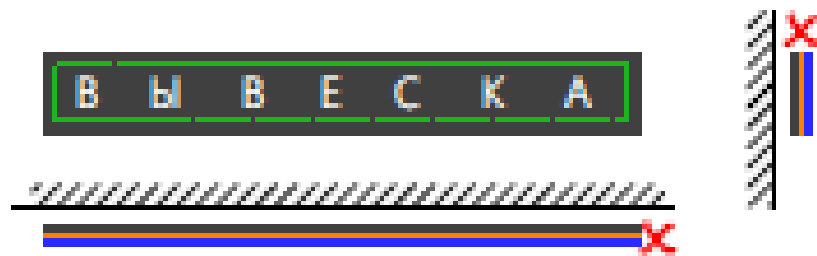

Рисунок 73

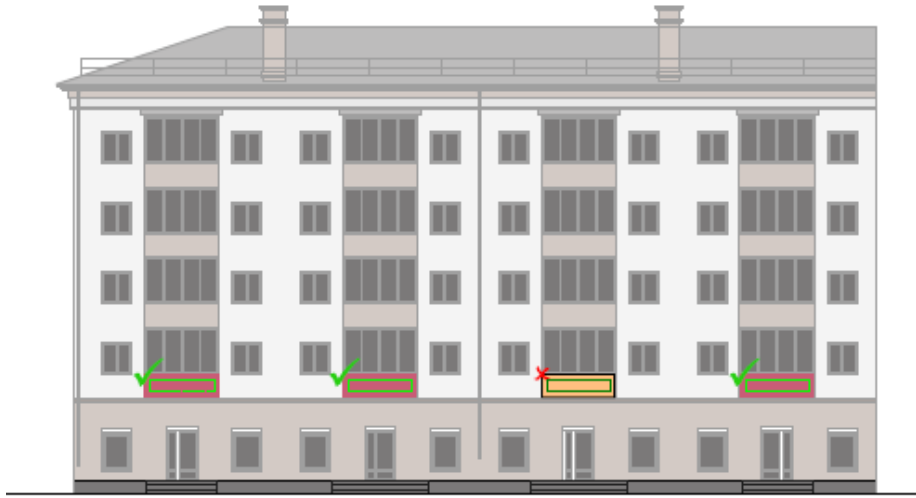

Рисунок 74

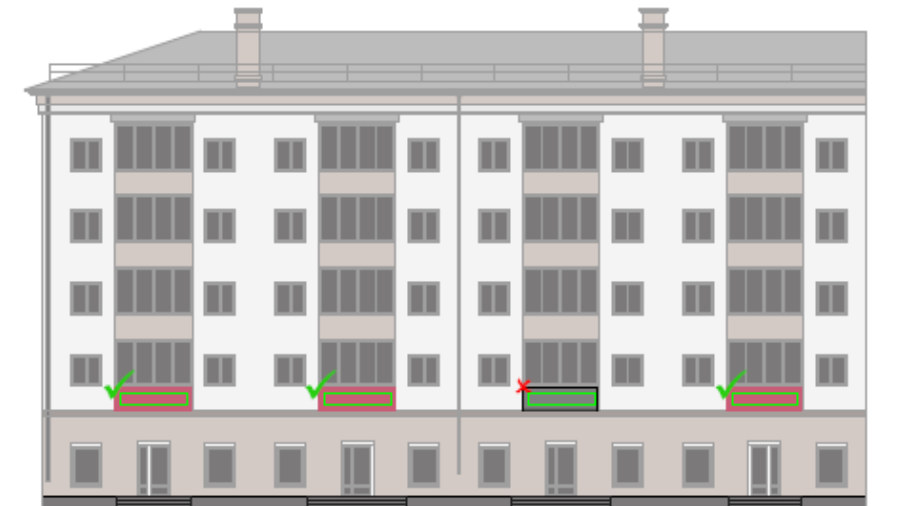
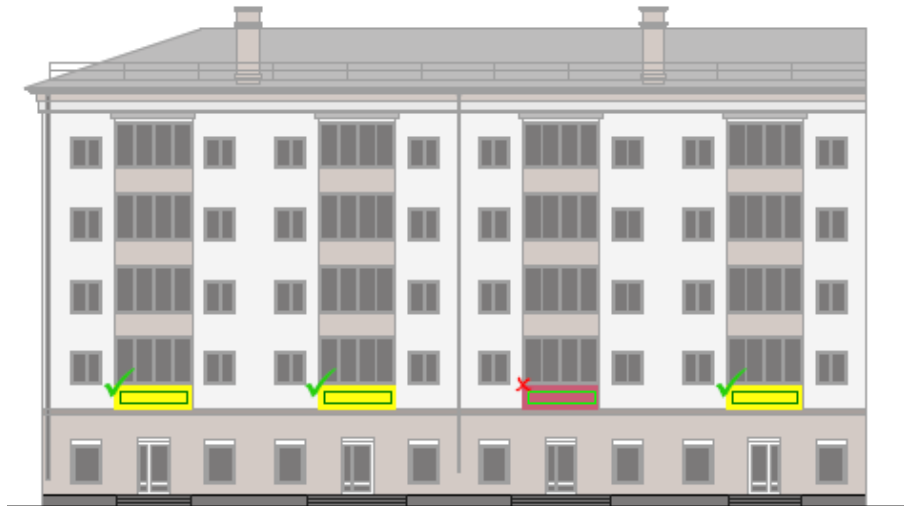

Рисунок 75

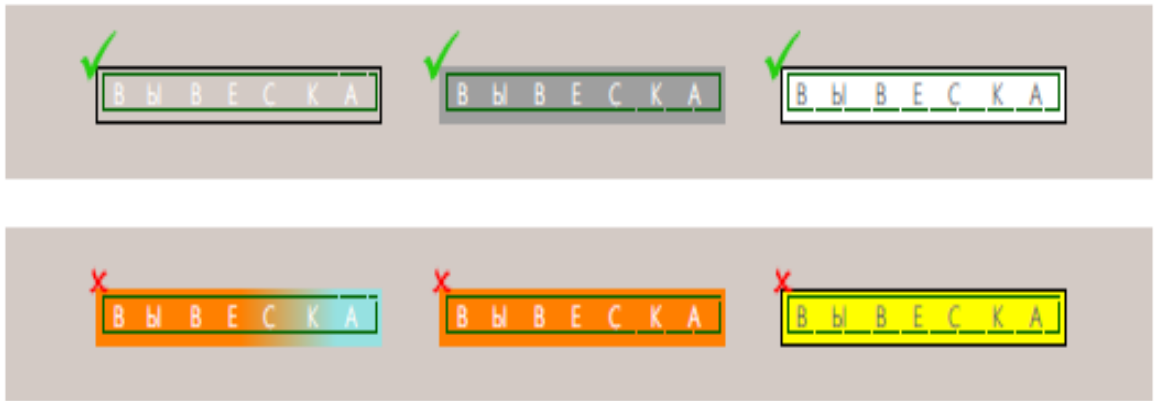

Рисунок 76

## Требования к информационным табличкам

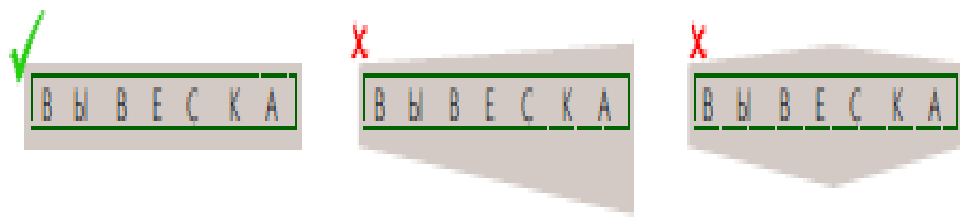

Рисунок 77

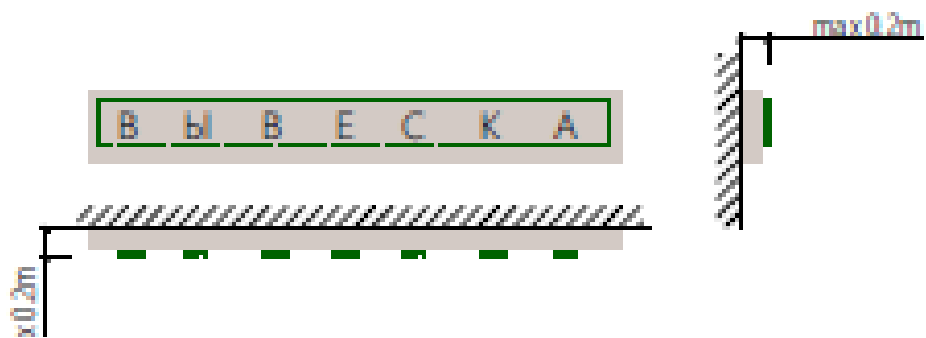

Рисунок 78

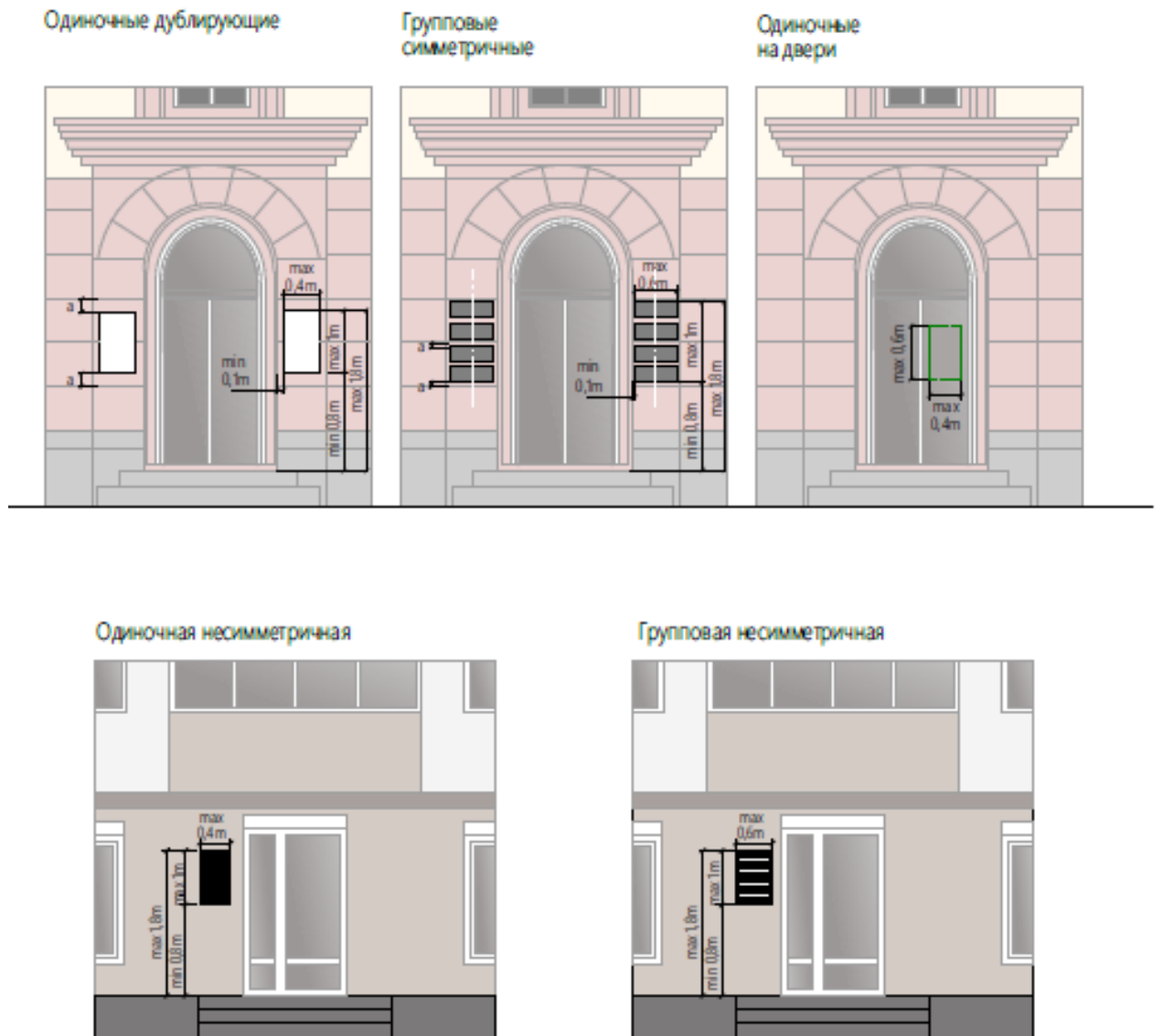

Рисунок 79

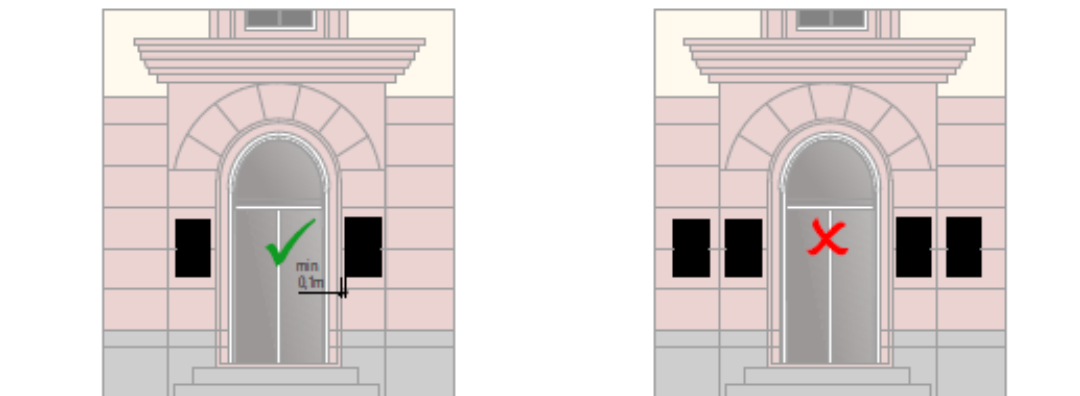

Рисунок 80

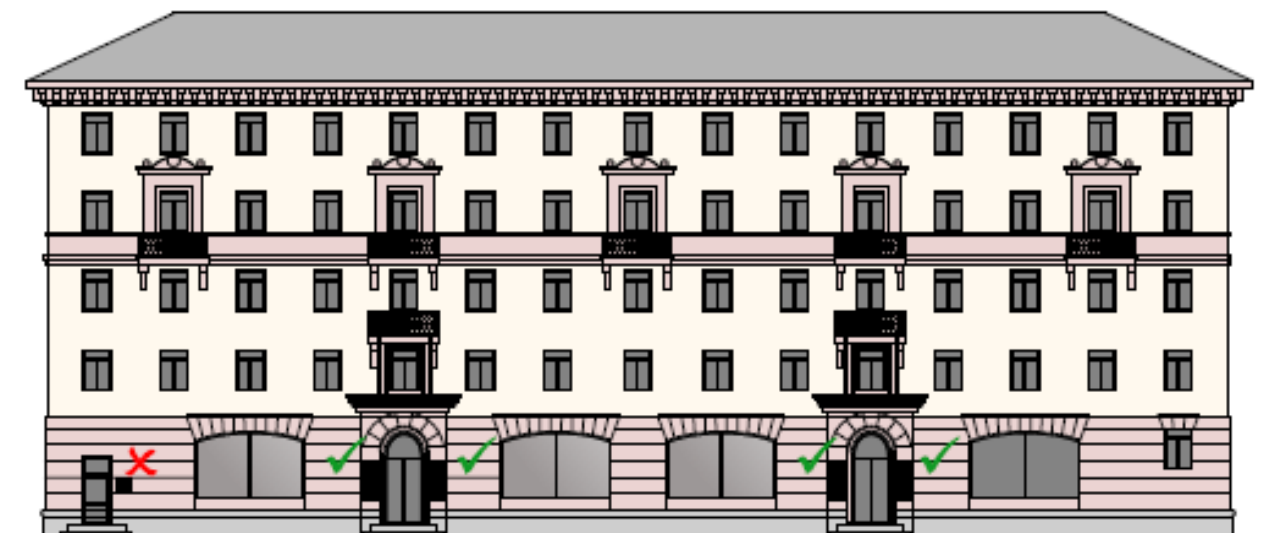
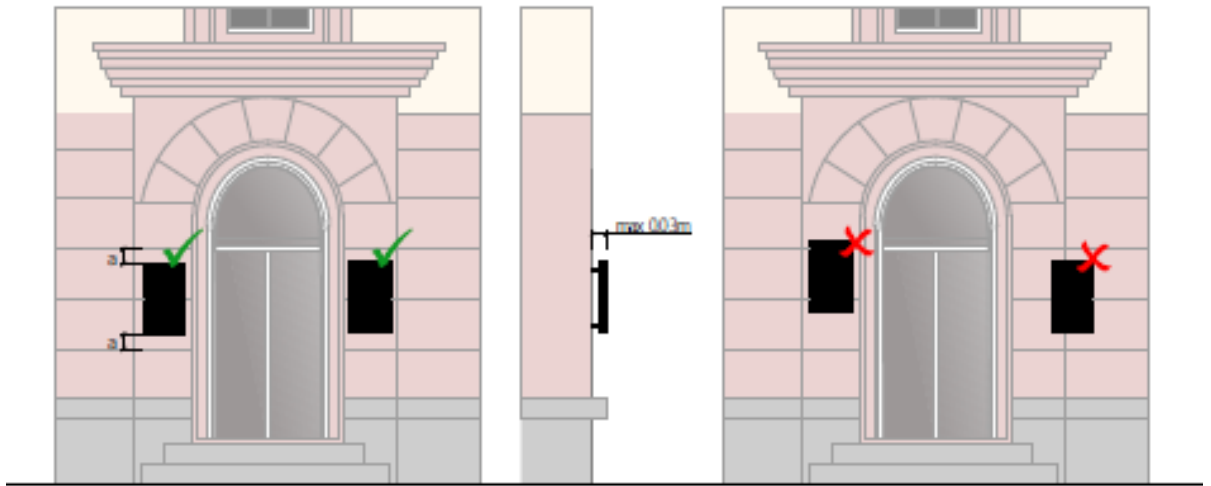

Рисунок 81

## Требования к мемориальным доскам

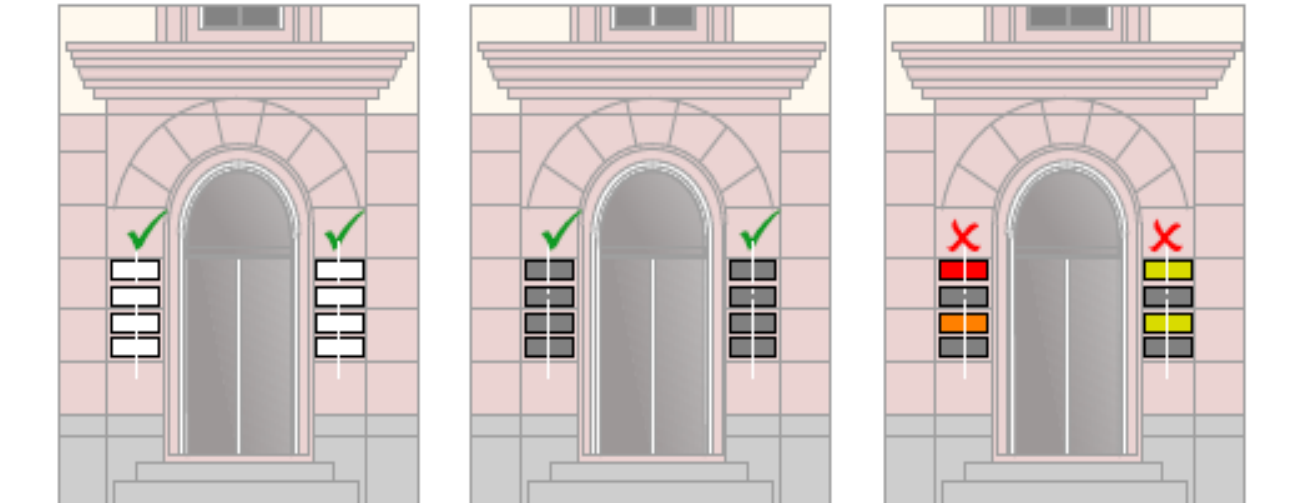
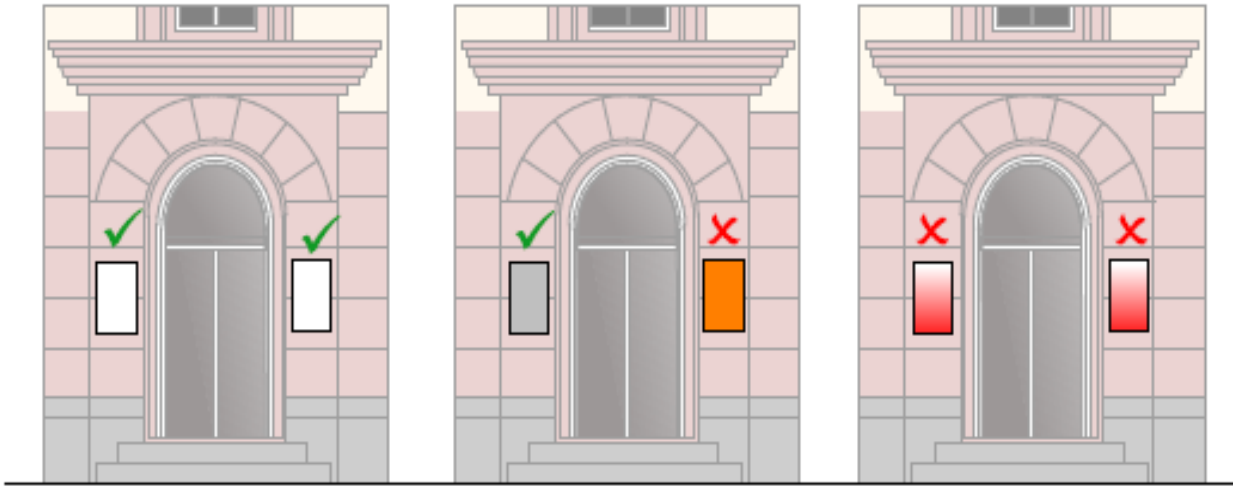

Рисунок 82

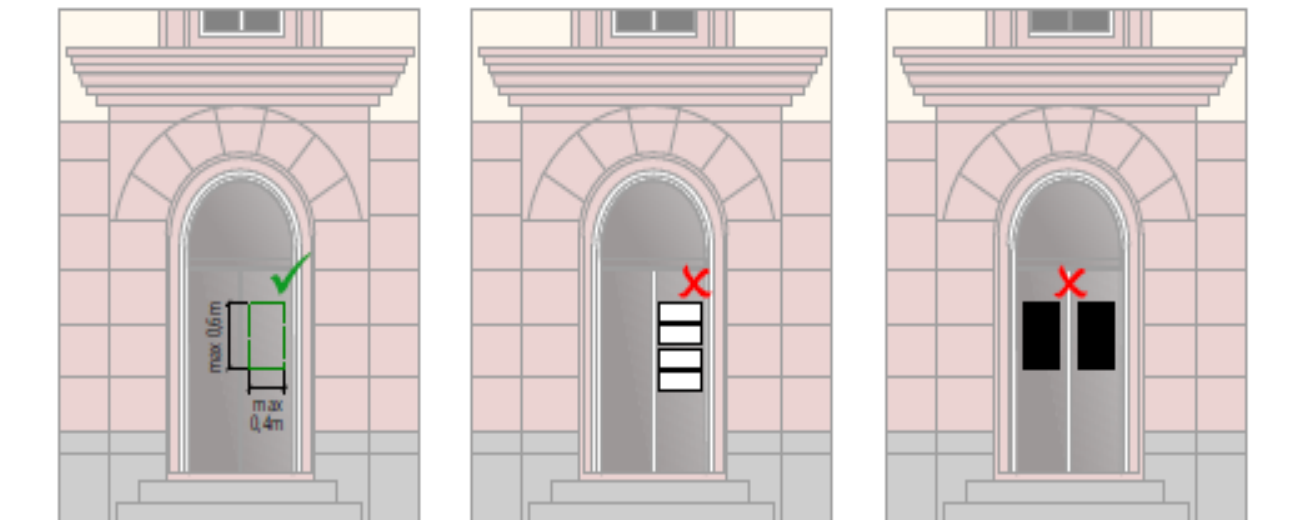

Рисунок 83

### Требования и рекомендации для кронштейнов

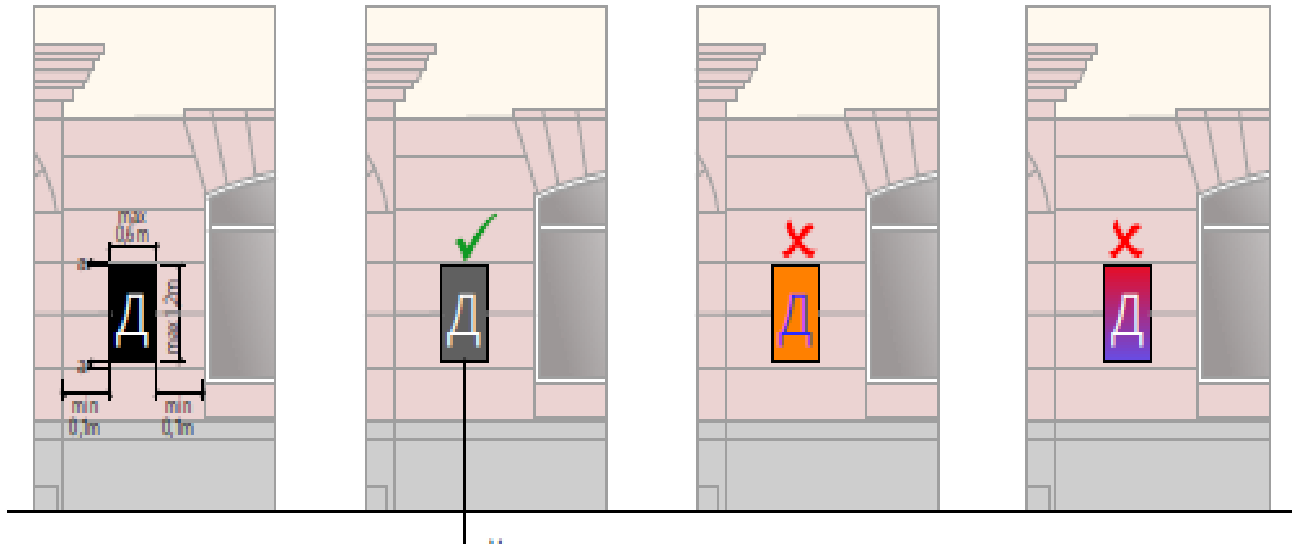

Рисунок 84

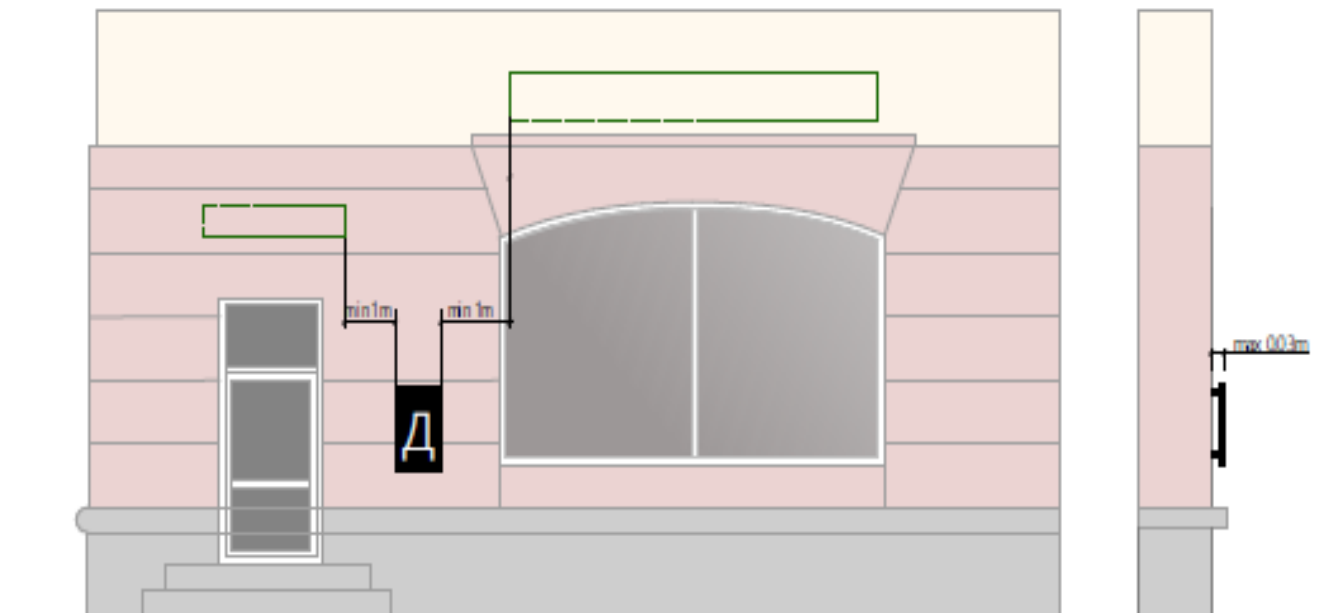

Рисунок 85

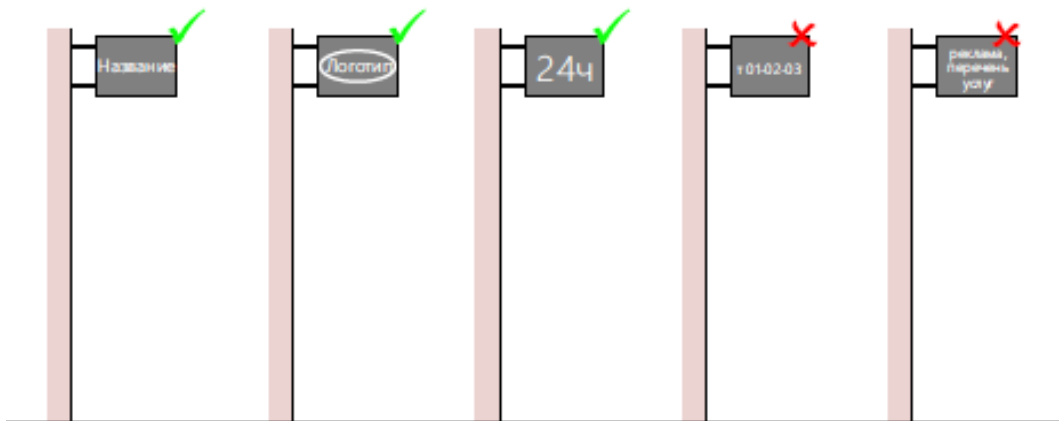

Рисунок 86

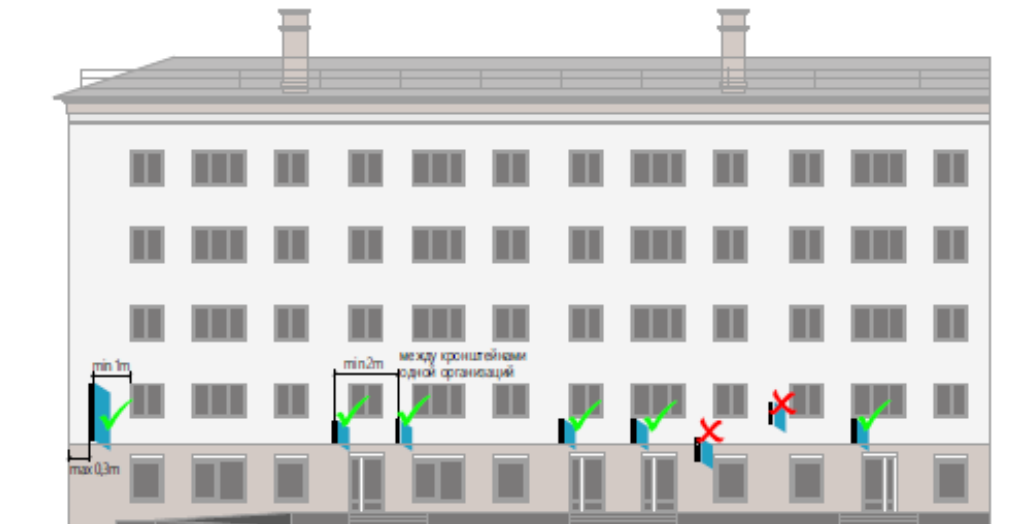

Рисунок 87

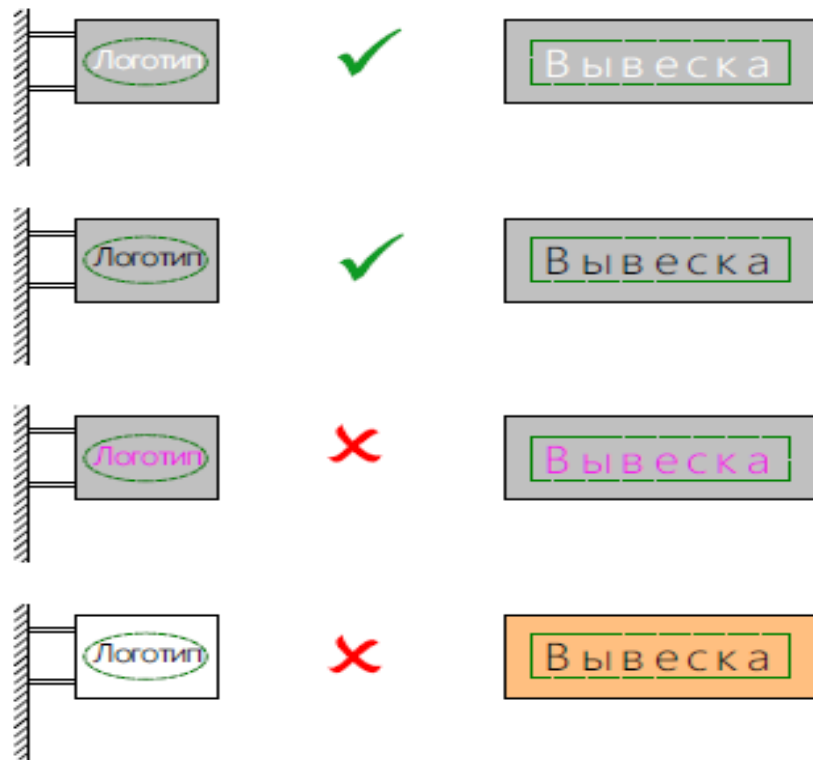

Рисунок 88

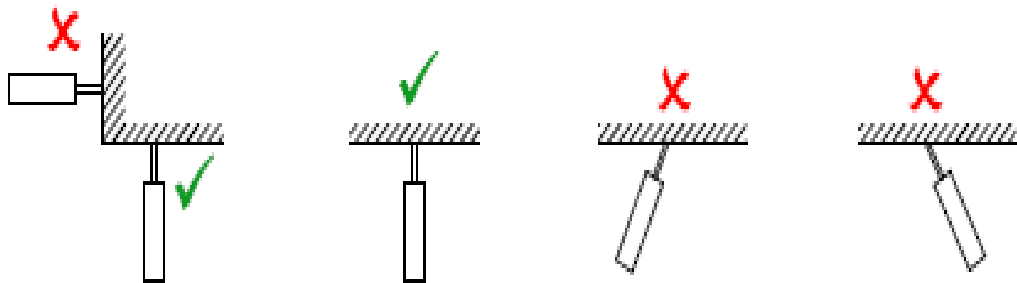
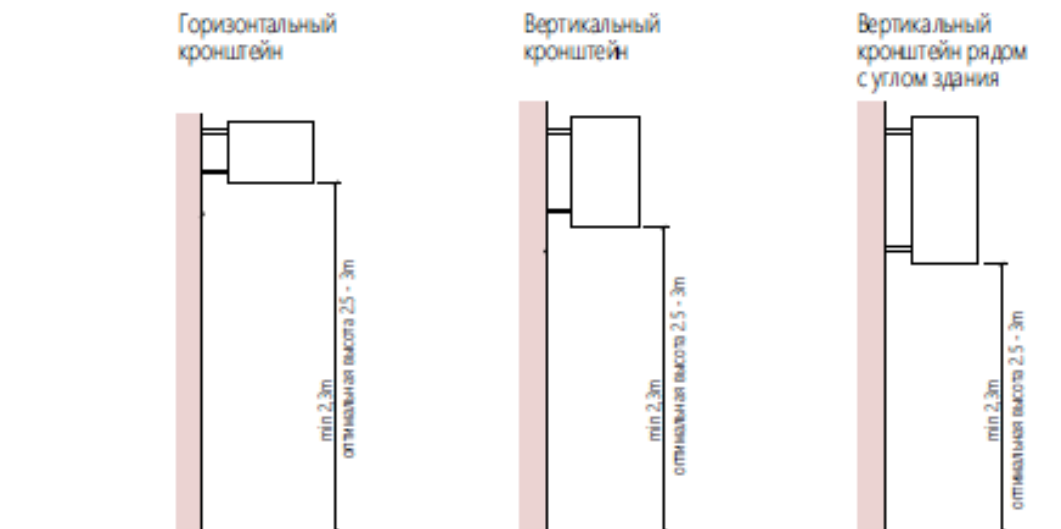
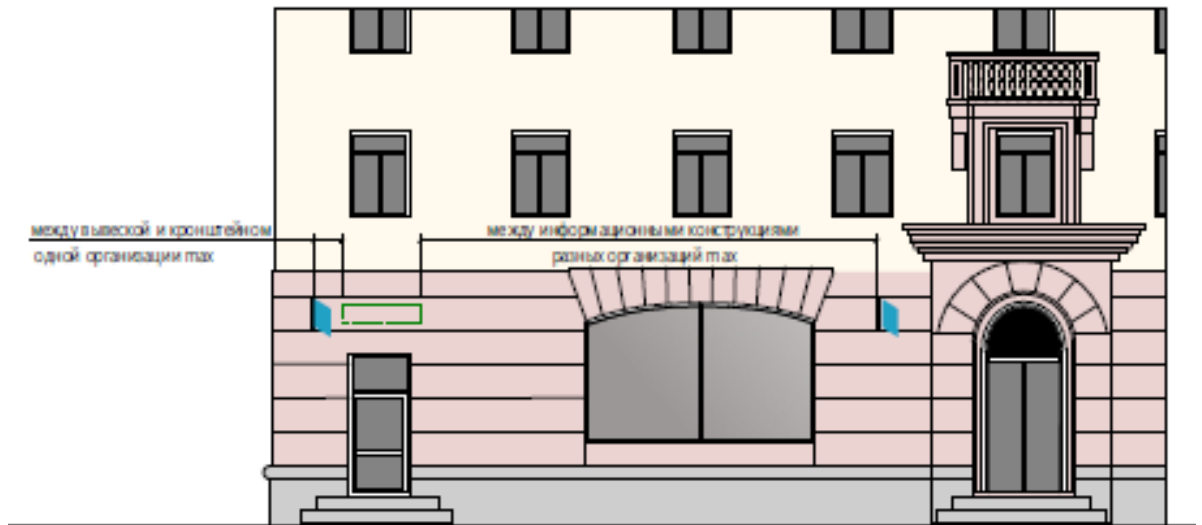

Рисунок 89